

2014 年度

日本学生オリエンテーリング選手権大会

スプリント競技部門（試行大会）

ロング・ディスタンス競技部門

要項 3 （プログラム）



- 開催日 2014年10月11日（土） スプリント競技部門（試行大会）
2014年10月12日（日） ロング・ディスタンス競技部門
- 会場 トリムパークかなづ（福井県あわら市）
- 主催 日本学生オリエンテーリング連盟
- 主管 日本学生オリエンテーリング選手権大会ロング・ディスタンス競技部門実行委員会
- 後援 あわら市、あわら市教育委員会
- 協力 福井県オリエンテーリング協会、（有）ヤマカワオーエンタープライズ

目次

1. タイムテーブル	2 ページ
2. ご挨拶	3 ページ
3. 大会全般について	5 ページ
4. 会場アクセス	7 ページ
5. 競技情報（2 日間共通）	9 ページ
6. スプリント競技部門	11 ページ
7. モデルイベント	13 ページ
8. ロング・ディスタンス競技部門	15 ページ
9. 大会役員一覧	19 ページ
10. チームオフィシャルリスト	20 ページ
11. 10 月11 日（土）スタートリスト	21 ページ
12. 10 月12 日（日）スタートリスト	23 ページ
13. 歴代入賞者	30 ページ

はじめに

本要項では、以下の大会・イベントについて記載します。

10 月 11 日（土）日本学生オリエンテーリング選手権大会スプリント競技部門（試行大会）

10 月 12 日（日）日本学生オリエンテーリング選手権大会ロング・ディスタンス競技部門

10 月 12 日（日）に開催される併設大会並びに 10 月 13 日（月・祝）に開催されるイベントに関しては公式 Web サイトをご参照ください。

本要項では、以下の略称を使用することがあります。

略称	正式名称・備考
インカレロング	下記、選手権の部・一般の部の総称
選手権の部	日本学生オリエンテーリング選手権大会ロング・ディスタンス競技部門
一般の部	選手権の部に出場しない学連加盟員のための競技部門
インカレスプリント 試行大会	日本学生オリエンテーリング選手権大会スプリント競技部門（試行大会）
インカレ実施規則	日本学生オリエンテーリング選手権実施規則
JSCD 2008	コントロール位置説明仕様 Japan Specification for Control Descriptions
JSOM 2007	日本オリエンテーリング地図図式規定 Japan Specification for Orienteering Maps
JSSOM 2007	日本スプリントオリエンテーリング地図図式規定 Japan Specification for Sprint Orienteering Maps
日本学連	日本学生オリエンテーリング連盟

1. タイムテーブル

10月11日(土)

【スプリント競技】

10:00 開場・受付開始
11:00 ME・WE スタート待機地区への入場開始
11:30 ME・WE スタート待機地区への入場締切
12:00 ME・WE スタート開始
13:31 ME・WE スタート閉鎖
14:16 ME・WE フィニッシュ閉鎖
15:16 調査依頼受付締切

14:00 MEC・WEC スタート開始

※ME・WEの競技状況次第で変更の可能性あり

16:00 MEC・WEC フィニッシュ閉鎖

【モデルイベント】

13:30 入山申請受付開始
14:00 入山開始
15:30 入山申請受付終了
16:15 下山申告締切

【ロング・ディスタンス競技】

16:15 インカレロング優勝杯返還
16:20 テクニカルミーティング開始
16:30 体育館閉鎖
17:00 屋外エリア閉鎖

10月12日(日)

【ロング・ディスタンス競技】

8:00 屋外エリア開場・受付開始
8:30 体育館開場
9:30 一般の部 スタート開始
11:00 選手権の部 スタート開始
11:00 弁当配布開始
11:15 一般の部 スタート閉鎖
13:15 一般の部 フィニッシュ閉鎖
13:21 選手権の部 スタート閉鎖
13:30 地図返却・地図販売開始
14:15 一般の部調査依頼受付締切
15:00 表彰式
スプリント競技部門
ロング・ディスタンス競技部門
15:36 選手権の部 フィニッシュ閉鎖
16:00 弁当箱回収締切
16:30 体育館閉鎖
16:36 選手権の部調査依頼受付締切
17:00 屋外エリア閉鎖

2. ご挨拶

あわら市長
橋本 達也



「2014 年度日本学生オリエンテーリング選手権大会ロング・ディスタンス競技部門」が、多数の参加者を迎えて盛大に開催されますことをお祝い申し上げますとともに、全国各地から福井県随一の温泉郷、あわら市へお越しいただき、心から歓迎を申し上げます。

あわら市は、福井県の最北端に位置し、地形は北部の丘陵地、南西部の平坦地、東部の山岳地帯と大きく3つに分かれており、美しい日本海、静かな湖や川、緑豊かな山々、優れた泉質の温泉、太陽をいっぱい浴びた農作物など、自然の恵みにあふれたところです。

また、メイン会場となります“トリムパークかなづ”は、“自然とのふれあい”“人と人とのふれあい”“健康増進”の3本柱を公園づくりの基本方針としています。公園の奥へ進むと、林や木々が立ち並んでおり、そこに散策路や散歩道が整備されています。ほかにも、日本庭園があり四季折々の自然を多くの方に楽しんでいただいております。

参加されます選手の皆様には、日頃の練習で培われた成果を十分に発揮され、思い出に残る素晴らしい大会となりますようお願いしております。

結びになりますが、大会の開催にあたりご尽力された関係者の皆様に深く敬意を表しますとともに、本大会のご成功とオリエンテーリングの益々のご発展を祈念申し上げ、歓迎のあいさつといたします。

日本学生オリエンテーリング
連盟会長
河合 利幸



インカレが北陸で行われるのは、2001年に石川県・加賀海岸で行われたショート競技以来、実に13年ぶり2回目となります。また、日光・矢板、富士山麓、愛知・岐阜、奈良・滋賀・三重というレギュラーローテーションから外れるのは、2011年の松本市でのロング以来3年ぶりです。たまには全く違う場所でインカレを楽しみたいという人には朗報でしょう。とはいえ、昨年3月の全日本大会で使われたので、目新しさに欠けるという人もいるかもしれません。しかし、会場近辺には、名湯百選のひとつ芦原温泉、東尋坊、永平寺といった著名観光地が数多く控えていますので、今回は訪れなかった場所に、うまく時間を見つけて是非足を運んでいただければと思います。実は、そうすることが地元の方々への恩返しにもなります。

最近のインカレにおける金沢大・新潟大の活躍は注目に値します。そのような中で、北陸でのインカレ開催が、さらなる部員増や他の大学への普及へとつながれば幸いです。

今年の新勤状況はいかがでしょうか。北陸新幹線開業前の今は関東からも近いとは言えないかもしれませんが、できるだけ多くの新しい仲間たちを北陸の地へと誘い、競技と遠征の魅力を伝えるのは先輩の皆さんの役目です。期待しています。そして楽しんでください。

最後になりましたが、多忙な中、多大な労力を費やして準備を進めていただいた実行委員会とその関係者の皆さん、ご苦労様でした。地元関係者の皆様には、様々な面でご支援ご協力をいただき、誠にありがとうございました。主催者の日本学連を代表して、改めて厚く御礼申し上げます。

日本学生オリエンテーリング
連盟幹事長
宇井 賢



今年もインカレロングの季節がやってきました。今年度は福井県あわら市で開催されます。3年生以上の人は同じ場所で開催された2年前の全日本大会も記憶に新しいことでしょう。

インカレは1978年に第1回大会が開催されてから36年の歴史があります。しかし、オリエンテーリングという競技の性質上、地元の方に協力していただければインカレを開催することはできません。運営者の方が陰で努力してくださっているからこそ、このような最高の舞台で走ることができるということを我々参加者は肝に銘じ、最高のパフォーマンスで恩返ししましょう。

そんなインカレは年に2回、4年間で8回しかない特別な大会です。1~4年生にそれぞれ違った想いがあることでしょう。

1年生にとっては初めてのインカレ。大学の名前を背負った先輩たちの走りに感銘を受けることでしょう。先輩の熱意に負けないような精一杯の走りをしてください。

インカレを2度経験した2年生。去年から自分がどれだけ成長したかを見せる場です。同期のライバルや先輩と真っ向から対決してください。競技者人生においてもっとも脂がのる時期といわれる3年生。実力を最大限に発揮し納得のいく結果を出してください。

最後のインカレロングとなる4年生。来年から各大学を背負っていく後輩たちに何かを残す、背中で見せる、そんな走りを見せてください。

最後になりましたが、本大会の開催にご理解いただき協力して下さった地元のみならず、運営者の方々、そのほか関係者の方々に、学生を代表いたしまして深く御礼申し上げます。

インカレロング 2014
実行委員長
山上 大智



この度、2014年度インカレロングを福井県あわら市にて開催できる運びとなり、大会開催にご理解とご協力をいただいたあわら市をはじめとする多くの地元関係者の方に、実行委員会を代表して厚く御礼申し上げます。

また遠方の方が多くにも関わらず、非常にたくさんの方の参加者を迎えることができ、嬉しく思います。特に10/12(日)は学生だけで約830人、オフィシャルや併設大会参加者を加えると993人と、当日参加者次第では1000人を超える規模となっています。このような盛り上がりを見せるのも、みなさんの仲間を増やすための継続的な努力があってこそだと思います。学生OBとして、非常にうれしく思っています。

今回のインカレ運営では、「ロング・ディスタンス競技部門における学生の頂点を決めるに相応しい競技とすること」を意識して行ってきました。インカレは、同じ大学・クラブのメンバーで遠征できること、普段は会えない全国の学生と会えることなど様々な楽しみがあります。しかし、やはりインカレは選手権の部の競技があってこそだと思います。選手が1秒でも早くゴールするようにと必死で応援したり、あるいは次こそは自分もあの場に立つと誓ったり。そして何より実際に選手権の部に走る人は、限られた人しか立てない舞台上で走れることに喜びを感じ、できる限りの準備をし、精一杯の走りをしていただきたいと思います。

また冒頭にも述べた通り、インカレの開催は地元の方のご理解とご協力により成り立っています。学生のみならずもただ「参加者」としてではなく、大会を作る一員という意識で臨み、地元の方に配慮した行動を心掛け、ぜひ大会の成功のために一役買っていただきたいと思います。

3. 大会全般について

3.1 問い合わせ先

大会期間中は基本的に電話で、それ以外の期間は e-mail でお問い合わせください。

大会期間中

実行委員長 山上 大智 090-1313-2066

運営責任者 佐藤 悠太 090-7819-1349

awara_icl2014@googlegroups.com

大会期間外

【エントリー関連】 新谷 俊幸

awara_icl2014entry@googlegroups.com

【エントリー以外の事項】 山上 大智

awara_icl2014@googlegroups.com

3.2 大会公式 Web サイト

<http://www.orienteering.com/~icl2014/>

3.3 大会適用規則

本大会はインカレ実施規則が適用されています。

3.4 大会中止に関して

以下の場合には、大会を中止させていただきます。大会中止の場合でも、原則としてお支払い頂いている参加費は返金いたしません。ご了承ください。

・天候悪化やその他の事情により、管理者が参加者の安全を確保できないと判断した場合。

・周辺交通機関のトラブル等により、参加者の大半が来場できない、または来場できないと予想される場合。

大会中止の案内は、11日（土）は朝9:00までに、12日（日）は朝7:30までに公式 Web サイトで公開します。また、会場となるトリムパークかなづ内駐車場、JR 芦原温泉駅に役員を配置して対応します。

3.5 立入禁止区域

本大会に参加を予定している者（チームオフィシャル含む）は、図に示す区域へのオリエンテーリングを目的とする立ち入りを禁止します。また、オリエンテーリングを目的としない場合であっても、トリムパークかなづへの立ち入りは原則禁止とします。オリエンテーリングを目的としない場合、区域内のトリムパークかなづ以外の施設の立ち入りは可能とします。

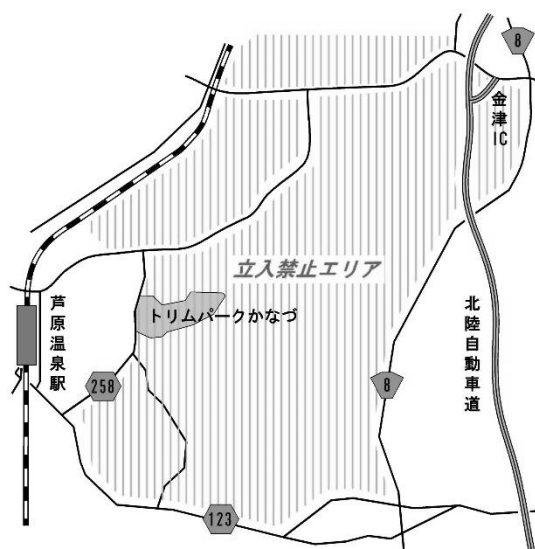

3.6 忘れ物について

忘れ物に関しては、翌日の併設大会を含む3日間を通して、問い合わせ先までお願い致します。

3.7 保険について

本大会では傷害保険等に加入しています。詳細は公式 Web サイトにて公開しています。補償金額には限度がありますので、必要に応じて各人で加入を行ってください。

3.8 気象条件

過去5年間の10月11日および12日の、福井県あわら市周辺における気象情報を以下に記載します。本大会のテレインは、この観測地点から東南東に約10km離れており、標高は20m低い場所から140m高い場所に位置しています。

日付	気温 [°C]		降水量 [mm]	平均 風速 [m/s]	
	最高	最低			
09 年	11日	19.6	11.9	0.5	2.8
	12日	20.6	10.6	0.0	2.9
10 年	11日	24.2	17.7	0.0	3.0
	12日	25.1	17.6	0.0	2.5
11 年	11日	21.2	13.4	0.0	3.2
	12日	23.3	11.3	0.0	2.3
12 年	11日	23.3	15.5	5.5	3.9
	12日	20.6	10.5	0.0	3.2
13 年	11日	26.0	21.5	15.0	5.0
	12日	23.6	14.6	0.0	4.4

観測地点…福井県 三国 北緯 36 度 14.6 分 東経 136 度 10.4 分

【参考元】気象庁 Web サイトの気象統計情報

<http://www.data.jma.go.jp/obd/stats/etrn/index.php>

3.9 会場内の施設

会場内の体育館を荷物置き場として利用することができます。体育館内にあるトイレと更衣室も利用可能です。体育館内には泥等を持ち込まないよう注意し、万が一汚した場合は各自速やかに清掃してください。

3.10 観戦について

11日のスプリント競技、12日のロング・ディスタンス競技とも会場での観戦ができます。観戦者も選手に準じ、立入禁止区域をはじめとした禁止事項を遵守してください。各日で立入禁止区域が異なるのでご注意ください。

3.11 注意事項

写真撮影について

競技の様子、また競技や会場の風景として、主催者や報道機関が写真撮影を行う場合があります。主催者および報道機関が撮影した全ての写真は、大会報告書もしくはオリエンテーリングの普及・広報活動のために利用させていただくことがあります。また、普及・広報活動のため第三者機関に提供することがあります。上記について支障がある場合には本部に申し出てください。

各種通信機器の使用に関する注意

競技情報の伝達を目的とした携帯電話、スマートフォン等各種通信機器の利用を禁止します。それ以外の目的での使用は妨げません。

その他の注意

- ・会場およびテレイン内への立入禁止区域内の地図およびそれに類するもの（0-Map、行政図、コピー、写真、イラストなど）の持込および閲覧を禁止します。なお、持込および閲覧が発覚した場合には、失格などの措置を取る場合があります。ただし、11日に開催されるスプリント競技およびモデルイベントの地図についてはこの限りではありません。
- ・会場およびテレイン内での飲酒および喫煙を禁止します。
- ・会場およびテレイン内は火気厳禁です。
- ・全ての選手、チームオフィシャルおよび観戦者は、不慮の事故が発生した場合には、速やかに最寄りの役員または大会本部に連絡してください。
- ・大会への参加は、自分自身の健康状態を十分考え、絶対に無理はしないでください。
- ・ゴミは必ずお持ち帰りください。
- ・参加者が自分自身あるいは第三者へ与えた損傷、損害、または損失については、主催者および主催者はその責任を負いません。

4. 会場アクセス

4.1 自家用車でご来場の場合

会場内に参加者用駐車場を用意致します。北陸自動車道を利用してお越しの場合、金沢方面からは金津 IC を降りて約 5km (約 10 分)、米原方面からは丸岡 IC を降りて約 14km (約 25 分) です。

駐車料金は無料です。駐車券は発行しませんが、一般の来園者もいらっしゃいますので、できるだけ乗り合いでお越しいただき、混雑緩和にご協力ください。駐車場は第 1 から第 3 まであります。特に指定はありませんので、好きな場所へお停めください。駐車場では役員の指示に従い駐車願います。

なお、会場内の駐車場に空きが無くなった場合、JA 花咲ふくい総合物流センターの駐車場(会場から約 900m)にお停めいただく場合がございます。

4.2 公共交通機関でご来場の場合

JR 芦原温泉駅東口より約 1.2km、徒歩約 15 分です。車に気を付けてお越しください。会場までの誘導はありません。タクシーをご利用の場合は、駅西口乗り場より約 5 分、料金は 800 円程度です。

参考までに、10 月 12 日(日)の朝の JR 線の時刻表を一部記載致します。JR 線ご利用の際は、正規の時刻表等で経路・時刻を再度ご確認くださいようお願い致します。

4.3 貸切バスでご来場の場合

会場内の第 3 駐車場に貸切バス専用の駐車場を用意致しますので、事前に問い合わせ先までご連絡ください。駐車券の発行は行いませんが、ご連絡がない場合、駐車ができない可能性もございますので、ご注意ください。駐車料金は無料です。

4.4 その他

障がいをお持ちの方、ご高齢の方、小さなお子様をお連れの方などがいらっしゃいましたら、会場

付近に駐車できるよう配慮致しますので、事前に問い合わせ先までご連絡ください。

会場周辺図

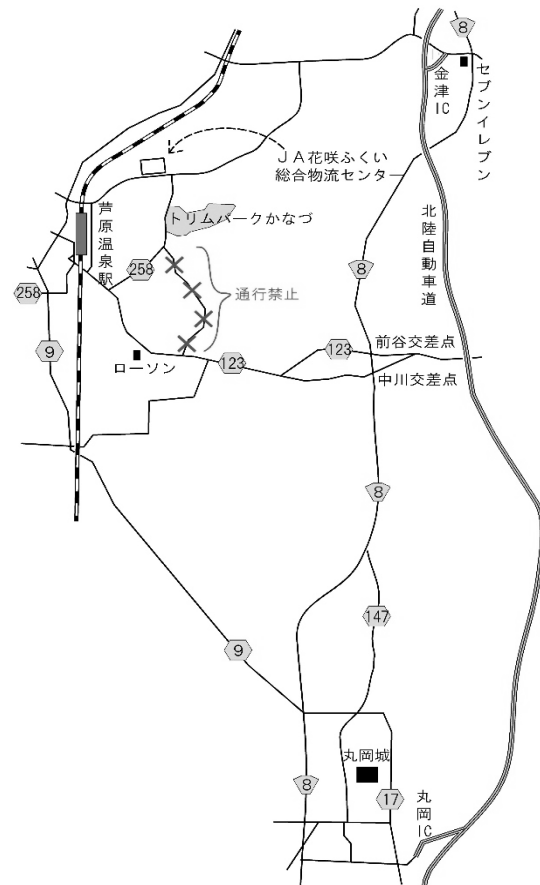

JR 芦原温泉駅から会場まで



会場詳細

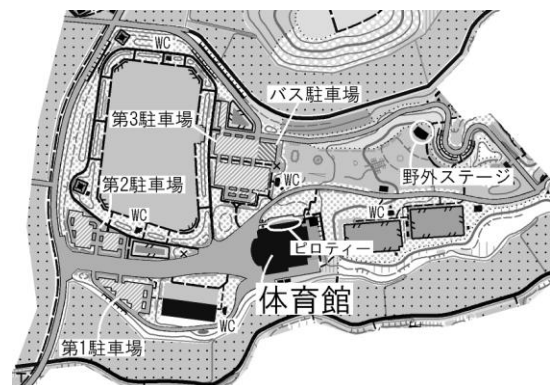

10月12日（日） 芦原温泉駅停車のJR線時刻表【9月20日現在】

東京方面より

発駅	発	列車名	米原		列車名	芦原温泉 着
			着	発		
品川	6:00	のぞみ 99号→(名古屋)ひかり 495号	7:59	8:09	しらさぎ 51号	9:26
東京	6:26	ひかり 501号	8:48	8:59	しらさぎ 1号	10:12

名古屋方面より

発駅	発	列車名	米原		列車名	芦原温泉 着
			着	発		
名古屋	7:32	ひかり 495号	7:59	8:09	しらさぎ 51号	9:26
名古屋	8:21	ひかり 501号	8:48	8:59	しらさぎ 1号	10:12

大阪方面より

発駅	発	列車名	米原		列車名	芦原温泉 着
			着	発		
新大阪	6:08	ひかり 504号	6:43	6:50	普通	8:55
大阪	7:40	サンダーバード 3号				9:47
新大阪	8:16	ひかり 512号	8:52	8:59	しらさぎ 1号	10:12

富山・金沢方面より

発駅	発	列車名	金沢		列車名	芦原温泉 着
			着	発		
富山	5:08	しらさぎ 2号	5:46	5:47	しらさぎ 2号	6:24
金沢				6:11	サンダーバード 4号	6:50
富山	5:36	普通	6:31	6:43	しらさぎ 54号	7:20
富山	6:12	サンダーバード 6号	6:54	7:11	サンダーバード 8号	7:48
富山	7:09	しらさぎ 4号	7:47	7:49	しらさぎ 4号	8:25
富山	7:25	サンダーバード 10号	8:03	8:15	サンダーバード 12号	8:53
富山	7:39	普通	8:44	8:48	しらさぎ 56号	9:25
富山	9:09	しらさぎ 6号	9:47	9:48	しらさぎ 6号	10:25
富山	9:14	サンダーバード 16号	9:51	9:53	サンダーバード 16号	10:30

5. 競技情報（2日間共通）

5.1 競技形式

ポイントオリエンテーリング

5.2 公式掲示板

要項 3 発行後の変更点など参加者への連絡の必要な情報について公式掲示板を通してお知らせします。競技前に必ず確認してください。公式掲示板は大会の期間中本部横に設置します。

5.3 テクニカルミーティング

ロング・ディスタンス競技部門のテクニカルミーティングは10月11日（土）16:20より体育館入口付近にて行います。参加校ごとに代表者2名まで参加することができます。テクニカルミーティングで出た質問と回答は翌日の朝の公式掲示板に掲載します。

スプリント競技部門のテクニカルミーティングは行いません。

5.4 ドーピング検査

ロング・ディスタンス競技部門の競技終了後にドーピング検査を行います。大会に参加される方は、公益社団法人日本オリエンテーリング協会のドーピング防止規程に関して充分ご理解いただき、ドーピングに注意して普段の生活やトレーニングを行ってください。ドーピング検査に関する詳細は、公式Webサイトの「ドーピング検査について」のページをご覧ください。

5.5 パンチングシステム

本大会ではEMIT社製の電子パンチングシステム（Electronic Punching and Timing system）を使用します。E-cardの使用方法については、参加校内で周知しておいてください。

指定以外のE-cardを使用した場合は失格となります。なお、動作不良などで指定のE-cardが使

用できない場合は、別のE-cardもしくはレンタルE-cardへの変更手続きを行ってください。

レンタルE-cardを紛失もしくは破損した場合は損害金6,000円を申し受けます。

E-card、バックアップラベルへの書き込み、変形を伴うような加工は禁止します。

E-card 使用に関する注意

・選手はスタート枠に入る前に必ずアクティベートユニットでアクティベートを済ませてください。ユニットが点灯しない場合には、役員に申し出てください。アクティベートユニットは本部横にも設置します。

・E-cardはコントロールユニットに近づけるだけで反応する場合がありますが、確実にコントロールユニットにセットしないとバックアップ記録が残りません。

コントロールで間違った記印をした場合

・同じ番号のコントロールで続けて2回以上パンチした場合は、最初のパンチのみが記録されます。2回以上パンチしても問題はありません。

・途中で間違ったコントロールでパンチした場合も、そのまま正しいコントロールに行きパンチしてください。間違ったコントロールのパンチが記録されても、正しい順番で回ったことが確認できれば完走と認めます。

例1) 7→8→9 と行くべきところ、7→9 とパンチした場合

⇒ そのまま8に戻ってパンチをし、再び9をパンチします(7→9→8→9)

例2) 7→8に行くべきところ他のクラスのコントロールXでパンチした場合

⇒ そのまま8に行きパンチします(7→X→8)

・E-card またはバックアップラベルに通過記録が残っていない場合は失格とします。

5.6 競技上の注意

- ・ 立入禁止区域の境界や危険箇所には青黄ストリーマが張られている箇所があります。青黄ストリーマの横断を禁止とし、横断した場合失格とします。
- ・ 地図上で示される立入禁止区域ならびに住宅および耕作地等の私有地には絶対に立ち入らないでください。立ち入りを行った場合は失格とします。
- ・ 怪我人を発見した場合には救助に協力し、速やかに場所と状況を役員に知らせてください。怪我人の救助は競技よりも優先してください。
- ・ 競技の公平性を保つため、競技を終了した選手は、競技に関する情報をスタート前の選手に提供するような行為を行わないでください。提供行為が行われた場合は、情報提供に関わった両者ともに失格とします。
- ・ 本大会の競技エリア付近において熊の目撃情報が報告されております。熊鈴を携帯する等、十分注意してください。

5.7 調査依頼および提訴

調査依頼および提訴はスプリント競技では ME・WE クラスのみ、ロング・ディスタンス競技では全クラス受け付けます。調査依頼の受付はフィニッシュ閉鎖後 1 時間以内とします。本部備え付けの指定用紙に記載の上、本部に提出してください。

調査依頼に対する競技責任者の回答に対し不服がある場合は、提訴を行うことができます。提訴の期限は、調査依頼の回答が調査依頼提出者に通知されてから 15 分以内です。本部備え付けの用紙に記載の上、本部を通じて裁定委員会に提出してください。提訴に対する裁定委員会の判断は最終的なものです。関係者に通知されるほか、大会報告書にて報告を行います。

裁定委員は公式掲示板に掲示します。

6. スプリント競技部門

6.1 競技の流れ

【ME・WEクラス】

出走する選手は、10:00以降に受付にて配布物を受け取ってください。配布物はナンバーカード、バックアップラベルおよびE-card（レンタル申込の方）となります。

配布物を受け取った後、11:00～11:30の間にスタート待機地区に入ってください。体育館の管理事務所前に役員がいますので、役員のチェックを受けた方からスタート待機地区にご案内致します。ME・WEクラススタート閉鎖までは、ME・WEクラスの選手以外のスタート待機地区への立ち入りを禁止します。11:30以降にスタート待機地区に入ることとはできず、11:30に遅刻した選手は出走できません。スタート待機地区は雨風をしのぐことができ、ウォーミングアップエリア、トイレおよび荷物置き場があります。スタート待機地区に一度入場した選手は退場できませんので、忘れ物のないようお願いいたします。スタート待機地区では携帯電話やスマートフォン等外部と連絡を取ることのできる機器の使用は一切禁止とします。

スタート枠はスタート待機地区内にあります。自身のスタート時刻の3分前からスタート枠に入り、1分ごとに1つずつ枠を進んでください。2分前枠でコントロール位置説明を配布しますので、必要な方はケースをお持ちください。スタートはリフトアップ方式となります。スタートの合図と共にスタートし、赤白ストリーマに従ってスタートフラッグまで進み、競技を開始してください。

フィニッシュはパンチングフィニッシュです。フィニッシュユニットにパンチした時点で競技終了とし、計時します。

競技中はスタート待機地区の荷物置き場に荷物を置いておいても構いません。ただし、各自の競技を終了した後に荷物を取りに行けるのはME・WEクラススタート閉鎖（13:30）後となります。

【MEC・WECクラス】

MEC・WECクラスの競技はME・WEクラスの競技終了後に行います。スタート地区までの道順はME・WEクラスの競技終了後に公式掲示板にて公開します。

事前申込の方は受付を行う必要はありません。レンタルE-cardをご利用の方は、翌日のロング・ディスタンス競技と同じものを使うため、各参加校の担当者を通じて配布されたものを用いてください。ナンバーカード、バックアップラベルはありません。

スタートはフリースタート方式となります。各自でスタート地区まで向かった上で、14:00以降のお好きな時刻に出走してください。ただし、ME・WEクラスの競技進行状況により、変更する可能性があります。競技用の地図はスタート地区にあります。フィニッシュ閉鎖は16:00とし、必ずこの時刻までに競技を終えてください。

当日申込も行いますが、地図の枚数に限りがあります。当日申込の参加費は学生1,500円、一般2,000円です。ご希望の方は、受付にてお申し込みください。

6.2 地図仕様

縮尺	1:4,000
等高線間隔	2m
走行可能度	4段階表記
地図サイズ	A4横
地図表記	JSSOM 2007準拠
耐水性	0.08mm厚ポリ袋封入済
コントロール位置説明	JSCD 2008準拠
特殊記号	人工特徴物  大きな遊具 

6.3 コース概要および競技時間

クラス	距離 [km]	登高 [m]	優勝設定 時間[分]	競技時 間[分]
ME/MEC	2.6	36	13	60
WE/WEC	1.9	28	13	60

距離は直線距離、登高は運営者が想定するベストルートでの値です。

6.4 テレインプロフィール

スプリント競技のテレインとなるトリムパークかなづは複数の運動施設と広場等からなり、公園内の走行可能性は概して非常に高い。林のエリアも一部存在し、走行可能性の高いエリアと下草が多く走行可能性の低いエリアとに分かれている。

6.5 コースプロフィール

本大会のコースは、ルートチョイスの能力と走力が重視されるコースとなっています。コントロール位置は簡単ですが、そこにたどり着く最適なルートをいかに素早く判断し、実行できるかが勝負のカギとなるでしょう。

6.6 コース上の注意事項

テレイン内には駐車場など車の走行するエリアが存在します。そのようなエリアに立ち入らないようなコース設定となっていますが、くれぐれも車の通行にはご注意ください。

コース上に一部青黄ストリーマが張られている箇所があります。地図上では「707 通過不能な境界線」(パープルの実線)で表記されています。青黄ストリーマを横断した場合は失格とします。

その他、植込や花壇をはじめとして通過禁止と表記されているエリアは、渉外上の問題となる恐れがあるため絶対に通過しないでください。

6.7 服装およびシューズ

公序良俗に反する服装での出走は禁止とします。また、ピンつきシューズの使用は禁止とします。

6.8 ナンバーカード

ME、WE クラスに出場する選手にナンバーカードを1枚配布します。安全ピンを4本以上使用して胸に取り付けてください。安全ピンは各自で準備をお願いします。受付において4本50円で販売しますが、数に限りがあります。

6.9 会場レイアウト



6.10 競技上の注意事項

競技を行うトリムパークかなづには、一般の来園者や子どもが多数いらっしゃいます。競技を行う際には十分ご注意ください。

6.11 観戦について

競技の観戦は上記レイアウトの範囲内において、立入禁止エリア以外で自由に観戦することが可能です。なお観戦エリア内にもコントロールが存在しますコントロール付近での観戦も可能ですが、競技の補助や妨げをしないよう注意してください。

6.12 表彰

ME・WE クラスは上位各6名までを表彰します。表彰については、翌日に行われるロング・ディスタンス競技の終了後に併せて行います。日本学連の登録が初年度となる完走者のうち、最も成績の良かった選手を特別表彰します。

MEC・WEC クラスの表彰は行いません。

6.13 観戦ガイド配布・地図販売

ME・WE クラスの全選手がスタート待機地区に入場しましたら、観戦ガイドを配布します。受付にて地図の販売も行いますので観戦にご利用ください。

7. モデルイベント

7.1 会場と開設期間

受付は体育館内で行います。モデルイベントの入山申請書の受付は 13:30 から開始し、入山開始は 14:00 とします。下山申告は 16:15 までに必ず終えてください。

7.2 地図

各参加校に入山申請時に申込者数分の地図をお渡しします。また、当日も若干数の地図を販売致します(1枚 500円)。地図は実際の競技に使用するものと同一基準で調査されたものであり、A4 サイズ1枚の中で 1:10,000 と 1:15,000 の両方の縮尺で描かれたものを用意します。

耐水加工は施しません。地図を入れるビニール袋等が必要な場合は各自用意してください。

7.3 モデルイベント受付

公式 Web サイトに入山申請書を公開しています。各参加校は事前にダウンロードし、必要事項をまとめて記入しておいてください。

各参加校の代表者は、入山する前に必ず入山申請書を受付に提出してください。入山申請書を提出しないと、地図は受け取れません。入山申請書の受付時間は、13:30~15:30 とします。

各参加校の代表者は下山時に受付で下山申告を行ってください。入山申請書の下山チェック欄に○を記載し、受付に再提出をお願いします。再提出をもって、下山申告を完了とします。必ず 16:15 までに下山申告を完了してください。

7.4 E-card

各参加校で所持しているE-cardまたは翌日のロング・ディスタンス競技用のレンタルE-cardを使用することができます。受付ではMTRによるE-card 読み取りのサービスを行います。

7.5 モデルイベントトレインへの移動

会場からモデルイベントトレインまでは、紫白テープ誘導徒歩約 10 分です。

7.6 モデルイベント内容

モデルイベントで使用するトレインは、実際の競技で使用するトレインに隣接しており、類似しています。

モデルイベントで設置する器具や、その設置状況は以下の通りです。

コントロールユニット

モデルイベントトレイン内の全コントロールには、フラッグおよびコントロールユニットが実際の競技と同様の基準で設置されており、フラッグの見え方や設置状態を確認することが可能です。

スタート地区

選手権の部および一般の部のスタート地区に準じた設備を設置します。ただし、一般の部のスタート枠に関しては、2~3 枠のみ設置致します。

最終コントロールからフィニッシュまでの誘導

選手権の部に準じた誘導を設置します。

フィニッシュ地区

パンチングフィニッシュのためのユニットを設置します。

立入禁止を示すストリーマ

モデルイベントトレインは翌日の競技トレインと隣接しており、その境界を青黄ストリーマで区切ります。近くまで見に行くことは可能ですが、青黄ストリーマ内は立入禁止区域ですので、進入することは禁止とします。立ち上がった場合、参加校単位で失格とする可能性があります。

7.7 注意事項

主管者が設置したもの以外のフラッグ、コントロールユニットおよびテープ等をモデルイベントテレーン内に設置することは一切認めません。

怪我をした場合は受付に申し出てください。

7.8 インカレロング受付

10月11日(土)、10:00~16:00の間、体育館内にてインカレロングの受付ブースを設置致します。各参加校単位で受付を行ってください。配布物はインカレロング用のナンバーカード、バックアップラベル、E-card(レンタルの方)、オフィシャルIDカードです。すべてが揃っているかご確認ください。

レンタルE-cardをお申し込みの方で、当日行なわれるスプリント競技のMEC・WECクラスに出場される方は、翌日と同じE-cardを使用しますので、各参加校の担当者は競技開始前に受付を行い、配布物のうちE-cardを各選手に配布してください。スプリント競技終了後もE-cardは回収しませんので、紛失にご注意ください。

E-cardの番号変更もしくは追加レンタルをご希望の方は受付までお申し出ください。レンタルE-cardは1日1枚200円です。E-cardの変更は翌日も受け付けますが、運営を円滑に行うため、モデルイベント等で早めにご確認いただき、変更手続きを行って頂くようお願い致します。

コンパスの貸し出しを行います。受付までお申し出ください。ただし、数に限りがあります。貸し出しの際は、紛失もしくは破損時の保証金として3,000円をお預かり致します。コンパスはフィニッシュ後に受付までご返却ください。その際保証金をお返し致します。

7.9 優勝杯返還

10月11日(土)の16:15から体育館前にて2013年度インカレロング優勝者による優勝杯の返還を行います。優勝者にはレプリカが贈呈されます。

8. ロング・ディスタンス競技部門

8.1 受付

前日にインカレロングの受付を行っていない参加校の担当者は、体育館屋外北側にあるピロティにて受付を行いますので、8:00～10:30の間に配布物を受け取り、各選手に配布してください。

E-cardの番号変更もしくは追加レンタルをご希望の方は受付までお申し出ください。レンタルE-cardは1日1枚200円です。ただし運営の都合上、E-cardの変更手続きの受付は各選手のスタート時刻の30分前までとさせていただきます。

コンパスの貸し出しを行います。ご希望の方は受付までお申し出ください。ただし、数に限りがあります。貸し出しの際は、紛失もしくは破損時の保証金として3,000円をお預かり致します。コンパスはフィニッシュ後に受付までご返却ください。その際保証金をお返し致します。

8.2 地図仕様

縮尺	選手権の部 1:15,000 一般の部 1:10,000
等高線間隔	5m
走行可能度	4段階表記
地図サイズ	A4横
地図表記	JSOM 2007 準拠
耐水性	0.08mm厚ポリ袋封入済
コントロール位置説明	JSCD 2008 準拠
特殊記号	人工特徴物  大きな遊具 

地図記号「524 高い柵」を地図記号「707 横断不能な境界線」でなぞり、通行禁止とします。また横断可能な箇所は地図記号「708 横断地点」で示します。地図で示された横断地点以外で柵を通行した選手は失格とします。なおモデルイベントにおいて

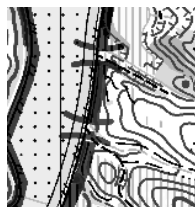

も同様の表記が存在するので各自確認してください。

8.3 コース概要および競技時間

クラス	距離 [km]	登高 [m]	優勝設定 時間[分]	競技時間 [分]
ME	8.5	520	80	150
WE	5.9	300	65	
MUL1	4.3	250	50	120
MUL2	4.4	255		
MUL3	4.3	265		
MUL4	4.3	250		
WUL1	3.7	160	50	
WUL2	3.7	155		
MUS	3.2	90	40	
WUS	2.5	55	40	
MUF1	4.0	125	40	
MUF2	4.1	120		
MUF3	4.0	120		
WUF	2.2	30	40	

距離は直線距離、登高は運営者が想定するベストルートでの値です。

参加者多数のクラスに関しては人数の分割を行っています。

8.4 会場周辺のレイアウト

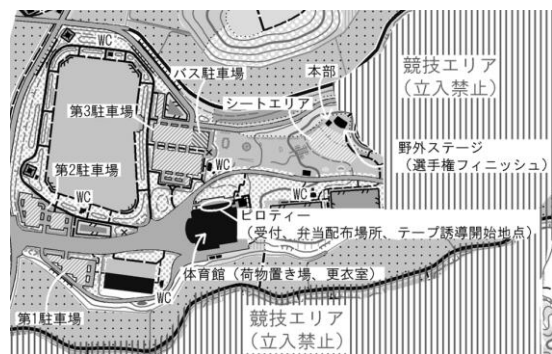

スタート地区レイアウト

【選手権の部】

5. スタートの合図と同時に地図を受け取り、競技を開始してください。赤白のストリーマに沿って進んだ先にスタートフラッグがあります。

4. スタート1分前になったら1番前の枠に進んでください。役員がいるので、役員の指示に従ってください。

3. スタート2分前になったら1つ前の枠に進んでください。コントロール位置説明を受け取れます。

2. スタート3分前に、役員のチェックを受け、E-cardのチェックの上、枠に入ってください。

1. スタート枠に到着したら、枠に入る前にあらかじめアクティベートユニットにE-cardをセットし、動作確認を行ってください。ここでE-cardの不良が発見されたら、役員に申告し、代わりにE-cardを発行してもらってください。

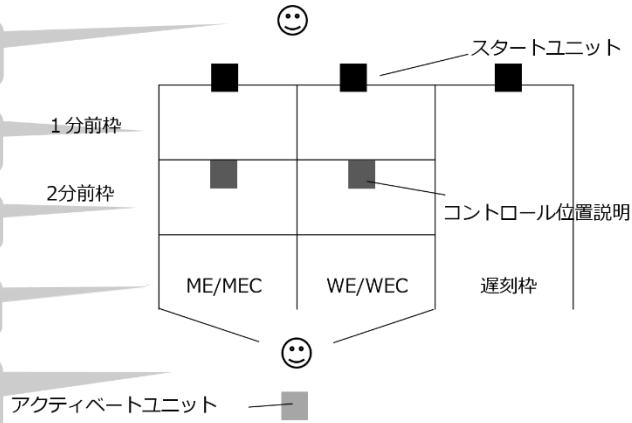

【一般の部】

5. スタートの合図と同時に競技を開始してください。赤白のストリーマに沿って進んだ先にスタートフラッグがあります。

4. スタート1分前になったら1番前の枠に進んでください。地図置場より、指定のクラスの地図を取り出してください。スタートまで地図を開かないでください。また、役員がいるので、役員の指示に従ってください。

3. スタート2分前になったら1つ前の枠に進んでください。コントロール位置説明を受け取れます。

2. スタート3分前に、役員のチェックを受け、E-cardのチェックの上、枠に入ってください。

1. スタート枠に到着したら、枠に入る前にあらかじめアクティベートユニットにE-cardをセットし、動作確認を行ってください。ここでE-cardの不良が発見されたら、役員に申告し、代わりにE-cardを発行してもらってください。

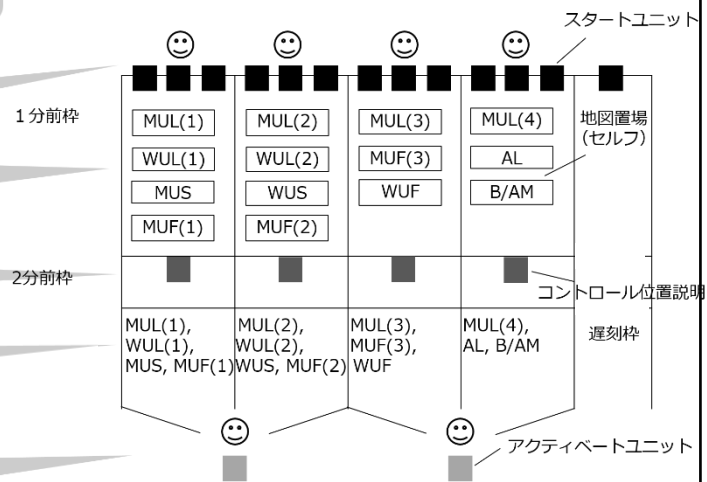

8.5 スタート

レイアウト図およびスタート地区内での動きについては上図を参照してください。スタート地区には現在時刻を示した時計を置きます。

スタート2分前にコントロール位置説明を受け取れます。コントロール位置説明の大きさは16cm×6cmを超えません。

遅刻者の競技タイムはスタートリスト記載の正規スタート時刻から計算します。ただし、選手権の部については15分以上の遅刻は失格扱いとなり、記録は参考記録となります。

スタート閉鎖時刻は下記のとおりです。以降の出走はできません。ただし、遅刻の原因が主管者の責任による場合は特例措置をとる場合があります。

【選手権の部】 13:21

【一般の部】 11:15

会場～スタート地区

E-cardとナンバーカードを忘れた、または間違えた場合、出走することができません。スタート地区に向かう際に必ず身に着けてください。

スタート地区へはテープ誘導に従って移動してください。テープ誘導の開始地点は体育館北側のピロティからです。交通量の多い道路を通行する箇所があります。車には十分注意してください。

スタート地区への車両による送迎は認めません。

【選手権の部】

会場からスタート待機所までは徒歩約50分で、紫白テープおよび看板にて誘導します。チームオフィシャルおよび選手は何度でも会場とスタート待機所の間を往復することができます。スタート待機所にはウォーミングアップエリアがあります。ウォーミングアップエリアは青黄テープで囲まれ

た範囲としますので、それより先へは立ち入らないでください。スタート待機所には給水を設置します。

チームオフィシャルは所属校の選手の防寒着および手荷物の輸送をお願いします。

チームオフィシャルのいない参加校の選手については役員による防寒着および手荷物の輸送を行います。取り違いを起こさないよう名札を付けるなどの対策を推奨します。紛失に対して管理者は責任を負いません。防寒着は受付で返却します。輸送は随時行う予定ですが、運営の都合上遅延する可能性がありますのでご了承ください。

【一般の部】

会場からスタート待機所までは徒歩約 5 分で、緑白テープおよび看板にて誘導します。

スタート地区に防寒着および手荷物を放置してスタートすることは禁止としますので、防寒着および手荷物の輸送は各参加校もしくは個人でお願い致します。役員による輸送は行いませんのでご了承ください。

8.6 フィニッシュ

選手権の部のフィニッシュは野外ステージ前で、一般の部のフィニッシュは会場から離れています。役員の指示に従い会場までお帰りください。

最終コントロールからフィニッシュまでは赤白ストリーマ誘導です。フィニッシュ方法は全クラスパンチングフィニッシュです。E-card をフィニッシュユニットにパンチした時点で競技終了とします。競技終了した選手は、競技エリア内に戻ることとはできません。フィニッシュ後は先にフィニッシュした選手を追い越さず、誘導に従って速やかに移動し、E-card の読み取りを受けてください。レンタル E-card は読み取りの際に回収します。なおフィニッシュ時に E-card もしくは地図を持っていない選手は失格とします。

一般の部のフィニッシュ閉鎖時刻は 13:15、選手権の部のフィニッシュ閉鎖時刻は 15:36 です。競

技の途中であっても、この時刻までに必ずフィニッシュを通過してください。フィニッシュの通過が確認できなかった場合は、未帰還者として捜索を行います。

13:30 までにフィニッシュした選手からは、地図を回収します。地図に所属校名および氏名を記入の上、各自の所属に該当する箱に入れてください。回収した地図は、13:30 以降に受付付近にて返却します。返却開始時にはアナウンスを行います。

8.7 テレインプロフィール

本大会で使用するテレインは、2013 年 3 月に開催された第 39 回全日本大会で使用した地図「あわら迷図」に新規エリアを加えたものである。標高 10 ~170m の里山テレインで全体的に急峻な山塊である。一方で会場周辺は比高が小さく複雑な地形が広がるエリアが存在しており、ナビゲーション能力が問われる。植生は雑木林と針葉樹林が混在している。雑木林に関しては、視認度は低いが行走可能な部分が多い。針葉樹林に関しては、一部のエリアは手入れがされているが、大半は下生えが広がっている。走行可能度の構成比は A:B:C+D=3:4:3 程度となっている。テレイン内に小径や歩道は少ないが、迷路状に林業用の造成道が発達している。第 39 回全日本大会開催時期には無かった動物避けフェンスが耕作地と山林の境界に設置されている。

8.8 コース上の注意事項

- ・道幅の広い舗装道路を横断するクラスがありません。交通量は多くありませんが、スピードを出す車がありますので、横断時には十分注意してください。地点によっては役員を配置してある場所があります。役員からの指示には従ってください。
- ・一部のクラスで高さが 10m を超える岩崖の近くを通過します。地図上では地図記号「710 危険区域」で表記されていますので、ご注意ください。
- ・地図に表記はありませんが、現地に青黄ストリーマを巻いて危険箇所への立ち入りを禁止している地点が数箇所あります。

・林道に沿って高さ 1~3m の土崖が存在している箇所があります。地図上で地図記号「106 土がけ」で表記されている箇所でも、高さがありますので十分注意してください。なおモデルイベントにおいても同様の表記が存在するので各自確認してください。

8.9 給水所および救護所

優勝設定時間が 45 分を超えるクラスにおいては、トレイン内に給水所を設けます。

またトレイン内および会場内に救護所を設けます。トレイン内の救護所では給水が可能であり、地図上では地図記号「712 救護所」で示されています。

ME ではコース距離に対する割合が 35%、60%、85% の位置、WE では 50%、55%、80% の位置で、給水コントロールもしくは救護所を通ります。ただし、ルート選択によっては通過しない場合があります。

8.10 演出

ME では 35% と 55% の 2 箇所、WE では 50% の 1 箇所に中間ラジコンを設置します。

給水とラジコンを兼ねているコントロールにおいて、コントロール位置説明では給水のみ反映されています。

選手権の部では、ビジュアル区間が存在します。

8.11 服装およびシューズ

公序良俗に反する服装での出走は禁止とします。

体の表面を露出しない服装を推奨します。

ピンつきシューズの使用を妨げません。

8.12 ナンバーカード

参加者全員にナンバーカードを配布します。選手権の部に参加する選手は胸と背中に 1 枚ずつ、一般の部に参加する選手は胸に 1 枚をそれぞれ取り付けてください。取り付けはナンバーカード 1 枚につき安全ピンを 4 本以上使用してください。ナンバーカードが正しく読み取れないような取り付けや、ナンバーカードへの書き込みを禁止します。

安全ピンは各自でご用意ください。受付にて 4 本 50 円で販売しますが、数に限りがあります。

8.13 シード選手

日本学連理事会によりインカレロングシード選手として以下の選手が指定されています。これらの選手はスタート時間と間隔について配慮されません。

ME		WE	
杉村 俊輔	東北 4	五味 あずさ	金沢 3
宮西 優太郎	東北 3	稲毛 日菜子	
尾崎 弘和	早稲田 4	お茶の水女子 4	
深田 恒	東京 3	伊東 瑠実子	東京 3
福井 悠太	東京 3	宮川 早穂	立教 3
松下 睦生	京都 4	守屋 舞香	椋山女学園 3

8.14 弁当配布

大会申し込み時に弁当を注文された参加校には、11:00 頃より弁当と飲み物を配布致します。配布開始は放送でご案内致しますので、体育館屋外北側のピロティまで、各参加校単位で受け取りに来てください。

弁当の空き箱を回収致しますので、配布時と同じく体育館屋外北側ピロティまで持参してください。回収は必須ではありませんが、会場周辺での不法投棄や近隣のコンビニ等のゴミ箱への廃棄は行わないようお願い致します。空き箱の回収は 16:00 までとします。

8.15 地図返却、販売および配布

選手権の部のスタート閉鎖後、準備ができ次第地図返却を行います (13:30 予定)。同時に地図販売を開始します (13:30~16:30)。地図返却および販売の開始は放送にてご案内致します。

受付にて、各クラスのコース図、白図および全コントロール図を販売致します。

チームオフィシャルには ME・WE のコース図を各 1 枚配布致します。ご希望の方はチームオフィシャ

ル本人もしくは代理人が、オフィシャルの ID カードを持参の上受付までお越しください。

日本学連賛助会員には、全コントロール図を 1 枚無料で配布致します。ご希望の方は地図販売時間内に受付にお越しください。

未出走者の地図配布も同時に行います。未出走者がいる参加校の担当者は受付までお越しください。後日の郵送は行いません。

8.16 表彰式

表彰式は 15:00 より野外ステージにて行います。併設大会、前日のスプリント競技部門、ロング・ディスタンス競技部門の選手権の部、一般の部の表彰対象者の方はアナウンスに従ってステージ横にお集まりください。

選手権の部は男女上位各 6 名までを表彰します。また日本学連の登録が初年度となる完走者のうち、最も成績の良かった選手を特別表彰します。

一般の部の表彰対象者は、MUF は各クラス上位 5 名ずつ、WUF は各クラス 10 名とします。その他のクラスは各クラス上位 3 名ずつを表彰します。ただし表彰対象者は初めて日本学連に登録した年度から数えて 4 年以内の者に限ります。

9. 大会役員一覧

実行委員長	山上 大智
競技責任者	辻 晃
運営責任者	佐藤 悠太
イベントアドバイザー	小林 カ
コース設定者	スプリント 山上 大智 ロング・ディスタンス 横山 理恵
地図作成者	三上 雅克
会計責任者	井戸 美菜
人事責任者	高島 拓也
広報責任者	沢 厚太郎
広告責任者	高田 翔午
資材責任者	石坂 翼樹
演出責任者	丹保 卓
申込責任者	新谷 俊幸
ホームページ責任者	横田 勇輝
フィニッシュパートチーフ	金 和也
スタートパートチーフ	高田 翔午
会場受付パートチーフ	山越 順平
モデルイベントパートチーフ	松室 隼人
救護パートチーフ	林美樹

※責任者のみ記載

10. チームオフィシャルリスト

学校名	名前
岩手大学	關 明日香
岩手大学	今野 嵩久
東北大学	阿部 一樹
東北大学	菅野 敬雅
東北大学	関 淳
東北大学	高橋 亮
宮城学院女子大学	小野寺 遥奈
宮城学院女子大学	境沢 勇人
岩手県立大学	村上 洋平
金沢大学	北 翔太
金沢大学	池嶋 美佳
新潟大学	高橋 祐貴
新潟大学	橋詰 莉子
お茶の水女子大学	石野 夏幹
慶應義塾大学	川上 崇史
慶應義塾大学	横井 智哉
千葉大学	吉江 一樹
千葉大学	多比羅 大
筑波大学	石松 純
筑波大学	常住 紗織
東京大学	三谷 洋介
東京大学	結城 克哉
東京大学	山本 淳史
横浜国立大学	冨家 遼子
立教大学	田邊 拓也

学校名	名前
早稲田大学	千代澤 健右
早稲田大学	小山 達之
早稲田大学	市之瀬 春佳
実践女子大学	燧 暁彦
実践女子大学	鈴木 良広
一橋大学	堀田 遼
東京工業大学	曾原 直也
東京工業大学	長坂 侑亮
津田塾大学	池田 純也
横浜市立大学	岩本 拓巳
横浜市立大学	池澤 芽衣
群馬大学	新井 悠功
十文字学園女子大学	宇川 裕亮
名古屋大学	前田 悠作
名古屋大学	細川 知希
名古屋大学	近藤 康満
名古屋大学	三善 研吾
相山女学園大学	小島 優
相山女学園大学	加地 沙綾子
大阪大学	福井 直樹
大阪大学	堀 裕多
京都大学	寺田 啓介
京都大学	中村 陽二
京都女子大学	中井 みのり

11. 10 月 11 日 (土) スタートリスト

ME (スプリント)				
No.	出走時刻	氏名	所属	E-card
			参加人数 58人	
11	12:00	泉 修平	北海道大学3	
12	12:01	嶋岡 雅浩	名古屋大学4	196111
13	12:02	滝川 真弘	東北大学2	189899
14	12:03	大竹 達也	金沢大学2	183036
15	12:04	牧 宏優	名古屋大学4	169741
16	12:05	松井 俊一	筑波大学4	161188
17	12:06	桜井 創	大阪大学3	196081
18	12:07	石山 良太	名古屋大学2	196150
19	12:08	坂野 翔哉	東京理科大学1	184801
20	12:09	太田 晶久	一橋大学4	168928
21	12:10	新粥 文哉	千葉大学3	169954
22	12:11	橋 孝祐	横浜国立大学2	161307
23	12:12	白石 祐太	北海道大学3	
24	12:13	山本 遼平	新潟大学4	488139
25	12:14	村山 宗理	東京農工大学4	180574
26	12:15	島根 崇志	筑波大学1	84003
27	12:16	三本杉 武大	福島大学2	
28	12:17	岩田 健太郎	東京大学4	168953
29	12:18	佐藤 颯汰	新潟大学4	173284
30	12:19	戸上 直哉	東京工業大学3	180468
31	12:20	有賀 裕亮	早稲田大学1	184807
32	12:21	金野 隼希	岩手大学3	
33	12:22	大村 幸一郎	名古屋大学3	180804
34	12:23	高嶋 健伍	金沢大学4	208321
35	12:24	川上 雅人	名古屋大学4	168859
36	12:25	小島 拓也	東京大学4	168968
37	12:26	照井 雄大	東北大学2	189900
38	12:27	高水 陽介	名古屋大学3	180031
39	12:28	深田 恒	東京大学3	173221
40	12:29	佐藤 弘基	福島大学2	
41	12:30	糸賀 翔大	東京大学4	168952
42	12:31	笠間 悠輔	京都大学3	196122
43	12:32	祐谷 大輝	東京大学3	208310
44	12:33	半沢 守	東北大学2	189926
45	12:34	東 将央	横浜国立大学3	200572
46	12:35	西本 昌史	東北大学4	161232
47	12:36	島倉 侑志	金沢大学3	196236
48	12:37	立川 大輝	関東学院2	196709
49	12:38	清水 敬太	東北大学2	189845
50	12:39	五百倉 大輔	京都大学3	196127
51	12:40	福井 悠太	東京大学3	182497
52	12:41	築地 孝和	神戸大学2	196100
53	12:42	今 正寛	金沢工業大学2	
54	12:43	伊藤 陵	京都大学3	196162
55	12:44	樋口 佳祐	名古屋大学2	196107
56	12:45	村田 祐貴	新潟大学4	409879
57	12:46	橋本 正毅	東北大学2	189901
58	12:47	坂梨 敬哉	慶應義塾大学1	196661
59	12:48	阿部 稜	東北大学3	171581
60	12:49	小向 和希	岩手大学4	
61	12:50	小菅 一輝	京都大学4	64113
62	12:51	藤原 大樹	岩手大学3	
63	12:52	松下 睦生	京都大学4	196124
64	12:53	平野 大輔	名古屋大学4	180035
65	12:54	杉村 俊輔	東北大学4	161242
66	12:55	安中 勇大	京都大学4	196158
67	12:56	平木 達也	東京大学4	198763
68	12:57	伊藤 悠葵	大阪大学3	196077

WE (スプリント)				
No.	出走時刻	氏名	所属	E-card
			参加人数 21人	
69	12:58	熊野 ひとみ	京都女子大学4	
70	12:59	山梨 菜	金沢大学3	208352
71	13:00	田中 圭	武蔵野大学2	196703
72	13:01	五味 あずさ	金沢大学3	208136
73	13:02	森田 桜織	横浜市立大学2	196344
74	13:03	中村 葉菜	早稲田大学2	184855
75	13:04	伊東 瑠実子	東京大学3	200530
76	13:05	星 美沙	相山女学園大学4	
77	13:06	砂田 莉紗	横浜市立大学3	200756
78	13:07	守屋 舞香	相山女学園大学3	182378
79	13:08	針生 佳奈	宮城学院女子大学2	196193
80	13:09	鈴木 彩心	東京農工大学3	189852
81	13:10	松田 沙也加	岩手大学3	
82	13:11	松島 彩夏	立教大学2	196247
83	13:12	吉岡 梨花子	北海道大学2	
84	13:13	帯金 未歩	大阪大学2	196093
85	13:14	小野澤 清楓	群馬大学2	200463
86	13:15	菅野 美里	福島大学3	
87	13:16	本間 実季	東北大学2	189940
88	13:17	稲毛 日菜子	お茶の水女子大学4	169131
89	13:18	宮川 早穂	立教大学3	183164

MEC		
参加人数 87人		
氏名	所属	E-card
高橋 稔弥	岩手大学3	
伊藤 健太	岩手大学2	
尾形 季彦	岩手大学2	
高久 匠	岩手大学2	
春原 広河	東北大学3	171692
藤橋 涼	東北大学3	171590
細 正隆	東北大学2	189938
村杉 英昭	東北大学2	189953
齋藤 真	東北大学3	200769
新井 喬之	東北大学1	200420
小林 隆嗣	東北大学1	200526
関根 直紀	東北大学1	200576
野中 健太郎	東北大学1	200590
富田 介介	東北大学1	
矢部 謙太	東北大学2	189943
青木 飛翔	東北大学3	171580
佐藤 俊太郎	東北大学1	200541
斎藤 健太朗	東北大学3	171813
橋本 航汰	東北大学2	189917
甘粕 裕明	東北大学1	200419
八木 颯	東北大学1	200681
小野 陽平	東北大学1	200524
宇都宮 淳志	東北大学1	200435
柴山 享佑	東北大学1	200545
平井 伸治	東北大学3	190145
齋藤 雅紀	東北大学1	200535
坂本 讓	東北大学1	200537
猪又 光太郎	東北大学2	
加藤 健太	東北大学2	190011
昆野 郁	北海道大学4	
坂井 浩紀	北海道大学2	
佐々木 一聡	北海道大学2	
細井 遵敬	北海道大学1	
野崎 慈宇	岩手県立大学1	
高橋 秀明	金沢大学3	196240
山本 大輝	金沢大学2	183084
大箭 歩	金沢大学1	183095
渡邊 壮	金沢大学1	183090
高田 和樹	新潟大学1	79260
高野 兼也	新潟大学1	157854
土田 聡史	新潟大学1	180910
清水 浩太	新潟大学2	487854
小松 和輝	新潟大学4	79266
横田 幸也	新潟大学4	488140
芦崎 衛	金沢工業大学2	
中村 栄将	金沢工業大学1	
吉越 淳弥	金沢工業大学1	
木村 友佳	福井大学3	
田中 悠	慶應義塾大学2	195993
村瀬 貴紀	筑波大学3	79661
田中 基成	筑波大学2	199568
小林 大悟	筑波大学1	84017
小森 太郎	筑波大学1	84026
前畑 健人	筑波大学1	84821
渡邊 健太郎	筑波大学1	
長友 悠	東京大学4	196650
河野 大和	東京大学1	208387
増田 健也	東京大学1	208552
佐藤 大樹	東京工業大学4	180781
徳増 宏基	東京工業大学4	180505

氏名	所属	E-card
吉田 真悟	東京工業大学4	180821
吉川 輝	東京工業大学3	82545
大田 拓穂	東京工業大学2	180504
西村 駿	東京工業大学2	180843
芳賀 太史	東京工業大学2	180844
三上 剛弘	東京工業大学2	82574
小野 駿介	東京工業大学1	180782
檀脇 悠輔	東京工業大学1	180831
水間 隼人	東京工業大学1	161169
村上 遼太	東京工業大学1	161174
斉藤 凌	東京工業大学1	161173
朝野 椋太	京都大学3	196152
福島 太陽	京都大学1	196097
太田 裕士	京都大学3	196222
実藤 俊太	京都大学2	196121
葛野 力	京都大学2	196125
中村 哲	京都大学1	196117
近藤 恭一郎	京都大学1	196164
続木 敬大	京都大学1	196154
越智 純毅	京都大学1	196153
加茂 暢也	京都大学1	196132
中西 祐樹	京都大学1	196156
魚里 文彦	京都大学1	196086
石橋 亮	京都大学1	196054
山森 聡	京都大学1	196161
永山 貴之	京都大学1	196134
平原 誉士	京都大学1	196157

WEC		
参加人数 11人		
氏名	所属	E-card
新井 梨子	東北大学2	189758
長谷川 真子	東北大学1	200593
平野 伶奈	東北大学1	200594
尾形 奈津季	宮城学院女子大学2	196192
保坂 菰香	宮城学院女子大学2	183028
木村 史依	金沢大学2	208322
鈴木 友紀乃	新潟大学1	79265
鈴木 直美	筑波大学1	84027
増山 春菜	筑波大学1	
高田 奈緒	東京医科歯科大学3	182384
上良 智子	京都大学1	196140

※MEC/WECはフリースタート方式

12. 10 月 12 日 (日) スタートリスト

ME (ロング)				☆シード選手 参加人数 64人
No.	出走時刻	氏名	所属	E-card
101	11:00	西村 駿	東京工業大学2	180843
102	11:02	東 将央	横浜国立大学3	200572
103	11:04	戸上 直哉	東京工業大学3	180468
104	11:06	下江裕貴	広島大学1	
105	11:08	川上 雅人	名古屋大学4	168859
106	11:10	井倉 幹大	東京大学2	196249
107	11:12	石川 智之	大阪大学3	196074
108	11:14	小松 栄輝	東北大学2	189836
109	11:16	山口 雅弘	名古屋大学3	180787
110	11:18	大久保 宗典	東京大学3	196651
111	11:20	牧 宏優	名古屋大学4	169741
112	11:22	伊藤 陵	京都大学3	196162
113	11:24	原田 龍馬	東北大学3	171711
114	11:26	山本 匡毅	名古屋大学4	169806
115	11:28	橋本 正毅	東北大学2	189901
116	11:30	宇井 賢	京都大学4	196139
117	11:32	大川 拓哉	東北大学2	189759
118	11:34	小野 真嗣	京都大学3	196123
119	11:36	大村 幸一郎	名古屋大学3	180804
120	11:38	衣川 浩輔	一橋大学3	182495
121	11:40	安中 勇大	京都大学4	196158
122	11:42	澤口 弘樹	早稲田大学2	184802
123	11:44	糸井川 壮大	京都大学3	196068
124	11:46	吉澤 雄大	慶應義塾大学1	196670
125	11:48	川岸 敬生	名古屋大学3	180520
126	11:50	石田 洋	大阪大学3	196052
127	11:52	石川 仁弥	名古屋大学2	196148
128	11:54	徳増 宏基	東京工業大学4	180505
129	11:56	樋口 佳祐	名古屋大学2	196107
130	11:58	西本 昌史	東北大学4	161232
131	12:00	今井 祐太	名古屋大学3	180897
132	12:02	橋本 知明	東京大学2	196648
133	12:04	佐藤 雄太郎	東北大学3	189697
134	12:06	平野 大輔	名古屋大学4	180035
135	12:08	大井 真	東京大学3	182494
136	12:10	稲葉 翔也	名古屋大学3	180526
137	12:12	角田 貴大	横浜市立大学1	196660
138	12:14	小泉 知貴	慶應義塾大学2	196641
139	12:16	藤村 陸	早稲田大学4	184904
140	12:18	小向 和希	岩手大学4	
141	12:20	野本 圭介	筑波大学4	199569
142	12:22	平木 達也	東京大学4	198763
143	12:24	滝川 真弘	東北大学2	189899
144	12:26	☆福井 悠太	東京大学3	182497
145	12:28	石山 良太	名古屋大学2	196150
146	12:30	半沢 守	東北大学2	189926
147	12:32	坂梨 敬哉	慶應義塾大学1	196661
148	12:34	☆尾崎 弘和	早稲田大学4	184880
149	12:36	段塚 祐貴	名古屋大学2	196057
150	12:38	栗本 開	東京大学2	196243
151	12:40	五百倉 大輔	京都大学3	196127
152	12:42	☆深田 恒	東京大学3	173221
153	12:44	山本 遼平	新潟大学4	488139
154	12:46	平原 誉士	京都大学1	196157
155	12:48	新粥 文哉	千葉大学3	169954
156	12:50	☆松下 睦生	京都大学4	196124
157	12:52	糸賀 翔大	東京大学4	168952
158	12:54	嶋岡 雅浩	名古屋大学4	196111
159	12:56	岩田 健太郎	東京大学4	168953
160	12:58	☆宮西 優太郎	東北大学3	171749

No.	出走時刻	氏名	所属	E-card
161	13:00	松澤 卓也	金沢大学4	208221
162	13:02	小島 拓也	東京大学4	168968
163	13:04	田中 基成	筑波大学2	199568
164	13:06	☆杉村 俊輔	東北大学4	161242

WE (ロング)				☆シード選手 参加人数 43人
No.	出走時刻	氏名	所属	E-card
201	11:01	齋藤 菜津美	宮城学院女子大学4	171672
202	11:03	砂田 莉紗	横浜市立大学3	200756
203	11:05	西方 美羽	北海道大学2	
204	11:07	中村 美菜	早稲田大学2	184855
205	11:09	渡辺 菜央美	名古屋大学3	180894
206	11:11	松岡 里沙	金沢大学4	208317
207	11:13	田村 美香	津田塾大学4	169129
208	11:15	野澤 麻乃	金沢大学4	208323
209	11:17	吉岡 梨花子	北海道大学2	
210	11:19	渡邊 彩子	早稲田大学4	184846
211	11:21	大井 綾	京都女子大学4	199261
212	11:23	阿部 ちひろ	大阪大学3	196076
213	11:25	直井 萌香	筑波大学2	199570
214	11:27	木村 史依	金沢大学2	208322
215	11:29	尾形 奈津季	宮城学院女子大学2	196192
216	11:31	本間 実季	東北大学2	189940
217	11:33	小野澤 清楓	群馬大学2	200463
218	11:35	齋藤 里紗	岩手大学2	
219	11:37	星 美沙	榊山女学園大学4	
220	11:39	菊池 健美	宮城学院女子大学3	
221	11:41	松田 沙也加	岩手大学3	
222	11:43	山梨 菜	金沢大学3	208352
223	11:45	川島 美紗	名古屋大学2	196146
224	11:47	多田 智美	岩手大学4	
225	11:49	藤葉 歩未	東北大学3	190052
226	11:51	前之園 知江	京都女子大学4	
227	11:53	☆宮川 早穂	立教大学3	183164
228	11:55	藤井 奏子	岩手県立大学2	
229	11:57	森田 桜織	横浜市立大学2	196344
230	11:59	荒井 清美	金沢大学3	208315
231	12:01	☆守屋 舞香	榊山女学園大学3	182378
232	12:03	渡邊 志保	山形県立米沢短期大学2	
233	12:05	増田 七彩	東京大学2	195994
234	12:07	宮田 優花	筑波大学3	199566
235	12:09	☆伊東 瑠実子	東京大学3	200530
236	12:11	高田 奈緒	東京医科歯科大学3	182384
237	12:13	伊東 佑子	榊山女学園大学3	182215
238	12:15	松井 恵理子	名古屋大学4	180032
239	12:17	☆五味 あずさ	金沢大学3	208136
240	12:19	本間 安莉	実践女子大学4	185298
241	12:21	山田 陽子	早稲田大学4	184795
242	12:23	千葉 聡美	宮城学院女子大学3	
243	12:25	☆稲毛 日菜子	お茶の水女子大学4	169131

MUL1				
参加人数 79人				
No.	出走時刻	氏名	所属	E-card
1001	9:30	足立 将城	名古屋大学2	198823
1002	9:31	藤田 眞汐	静岡大学2	171633
1003	9:32	林 浩平	筑波大学2	79672
1004	9:33	水尾 泰仁	岩手県立大学3	
1005	9:34	松島 真之	京都大学3	196224
1006	9:35	横山 智裕	岩手大学3	
1007	9:36	鈴木 宏明	金沢大学3	196237
1008	9:37	石井 岳	慶應義塾大学4	
1009	9:38	熊見 弘一	早稲田大学3	84906
1010	9:39	井鍋 寛伸	東北大学4	161239
1011	9:40	長谷部 量紀	名古屋大学3	180470
1012	9:41	山下部 諒	東京工業大学2	
1013	9:42	内山 三晴	北海道大学4	
1014	9:43	廣瀬 文明	大阪大学4	
1015	9:44	水本 駿介	横浜国立大学3	184899
1016	9:45	星野 朗広	名古屋大学4	169638
1017	9:46	久保田 雄起	東京大学4	168969
1018	9:47	本山 翔太	横浜市立大学3	
1019	9:48	松浦 知佑	大阪大学2	
1020	9:49	高野 柊人	東北大学2	189898
1021	9:50	横田 望	筑波大学2	84003
1022	9:51	三上 剛弘	東京工業大学2	82574
1023	9:52	小山 健司	金沢大学4	208252
1024	9:53	前田 悠佑	名古屋大学2	196113
1025	9:54	榎本 有作	千葉大学2	169234
1026	9:55	番場 葵	東北大学3	171722
1027	9:56	久須美 裕	新潟大学3	76969
1028	9:57	古村 堯大	京都大学4	196151
1029	9:58	井坂 太一	茨城大学2	129924
1030	9:59	長柄 啓悟	名古屋大学2	196062
1031	10:00	見目 憲秋	早稲田大学2	184903
1032	10:01	齋藤 真	東北大学3	200769
1033	10:02	藤原 大樹	岩手大学3	
1034	10:03	田中 大貴	一橋大学2	196645
1035	10:04	伊藤 拓己	千葉大学2	185375
1036	10:05	當坂 康紘	京都大学4	196223
1037	10:06	稻吉 勇人	名古屋大学2	196053
1038	10:07	橋場 良太	東北大学3	190132
1039	10:08	坂井 浩紀	北海道大学2	
1040	10:09	栗栖 怜央	大阪大学4	
1041	10:10	古林 琢	東京工業大学4	92888
1042	10:11	伊藤 健太	岩手大学2	
1043	10:12	下村 怜	東京農工大学2	180786
1044	10:13	蜂須賀 久晴	東京大学4	189747
1045	10:14	宮島 長太郎	名古屋大学4	168843
1046	10:15	森 一樹	金沢大学3	196346
1047	10:16	牧内 佑介	京都大学2	196142
1048	10:17	弓削田 慎一	駿河台大学4	170203
1049	10:18	園田 一樹	静岡大学4	200691
1050	10:19	杉山 泰斗	名古屋大学3	180490
1051	10:20	後藤 優輝	東北大学3	190122
1052	10:21	村田 祐貴	新潟大学4	409879
1053	10:22	小室 裕貴	福島大学3	
1054	10:23	藤田 宇	岩手大学3	
1055	10:24	宮川 孝	筑波大学3	161190
1056	10:25	村川 拓也	東京大学3	182276
1057	10:26	野崎 信介	金沢大学2	183083
1058	10:27	河井 航	東北大学4	
1059	10:28	武田 惇	名古屋大学3	180807
1060	10:29	立川 大輝	関東学院2	196709
1061	10:30	秋山 周平	大阪大学2	196084
1062	10:31	馬場 泰光	静岡大学3	200685
1063	10:32	菅野 柊斗	新潟大学2	488133
1064	10:33	松井 俊一	筑波大学4	161188

No.	出走時刻	氏名	所属	E-card
1065	10:34	彦坂 諭志	名古屋大学2	196110
1066	10:35	瀬尾 峻汰	京都大学2	196138
1067	10:36	青木 飛翔	東北大学3	171580
1068	10:37	森 泰二郎	東京大学3	182380
1069	10:38	川村 佳愛	横浜市立大学4	196708
1070	10:39	赤尾津 翔大	東北大学4	161226
1071	10:40	中港 信之介	千葉大学3	161122
1072	10:41	犬塚 眞太郎	早稲田大学2	184881
1073	10:42	仲田 宗平	大阪大学3	196051
1074	10:43	佐藤 大樹	東京工業大学4	180781
1075	10:44	中里 優理	東京農工大学2	183172
1076	10:45	内藤 一平	京都大学4	196065
1077	10:46	太田 明光	東北大学3	171608
1078	10:47	榊原 啓人	北海道大学2	
1079	10:48	犬山 諒洋	横浜国立大学4	196342

MUL2				
参加人数 77人				
No.	出走時刻	氏名	所属	E-card
1101	9:30	柳澤 颯太	名古屋大学4	190129
1102	9:31	稲田 優幸	茨城大学2	
1103	9:32	岩尾 朋洋	東京大学4	182386
1104	9:33	後藤 孔要	筑波大学4	199674
1105	9:34	朝野 椋太	京都大学3	196152
1106	9:35	高橋 稔弥	岩手大学3	
1107	9:36	樋口 広樹	岩手県立大学4	
1108	9:37	増田 暁	金沢大学3	196345
1109	9:38	石坂 勇人	静岡大学3	200705
1110	9:39	井上 憲輝	東北大学4	161259
1111	9:40	三浦 孝之	福島大学3	
1112	9:41	横田 幸也	新潟大学4	488140
1113	9:42	河井 悠佑	名古屋大学2	196073
1114	9:43	高橋 和輝	早稲田大学3	184851
1115	9:44	田中 悠	慶應義塾大学2	195993
1116	9:45	河村 裕太	東京農工大学3	189851
1117	9:46	大田 拓穂	東京工業大学2	180504
1118	9:47	伊藤 悠葵	大阪大学3	196077
1119	9:48	昆野 郁	北海道大学4	
1120	9:49	松本 拓也	名古屋大学2	196106
1121	9:50	前中 脩人	東京大学2	208295
1122	9:51	堀 澪司	名古屋大学4	
1123	9:52	小川 文彰	大阪大学3	196075
1124	9:53	春日 直也	金沢大学3	208454
1125	9:54	小室 慎也	東北大学2	189837
1126	9:55	村上 拓哉	千葉大学2	171736
1127	9:56	笠間 悠輔	京都大学3	196122
1128	9:57	藤橋 涼	東北大学3	171590
1129	9:58	吉野 拓海	新潟大学2	79258
1130	9:59	塚越 航	東京工業大学4	82551
1131	10:00	森 友宏	名古屋大学3	200427
1132	10:01	五十嵐 悠	東北大学4	161233
1133	10:02	外谷 峻	岩手大学4	
1134	10:03	太田 晶久	一橋大学4	168928
1135	10:04	松井 俊樹	京都大学3	196155
1136	10:05	松岡 慧	名古屋大学2	208452
1137	10:06	折原 行希	東北大学4	161222
	10:07	Vacant		
1139	10:08	栗原 佑典	筑波大学3	161191
1140	10:09	大野 貴紀	横浜国立大学2	
1141	10:10	石澤 衛	岩手大学3	
1142	10:11	勝間田 駿	茨城大学3	161184
1143	10:12	田森 宥好	東京大学4	168979
1144	10:13	高水 陽介	名古屋大学3	180031
1145	10:14	明石 孝平	千葉大学2	
1146	10:15	久保田 将行	東京農工大学2	180792

No.	出走時刻	氏名	所属	E-card
1147	10:16	木村 雄大	大阪大学3	196055
1148	10:17	岩崎 郷史	金沢大学2	183026
1149	10:18	吉竹 洵人	静岡大学3	200633
1150	10:19	榊原 健太	名古屋大学3	180495
1151	10:20	中原 悠太	北里大学3	168875
1152	10:21	大川 貴聖	東北大学3	190060
1153	10:22	阿部 博隆	横浜市立大学2	
1154	10:23	祖父江 佑斗	京都大学3	196141
1155	10:24	井上 悟史	東京工業大学2	
1156	10:25	小松 和輝	新潟大学4	79266
1157	10:26	久世 大城	福島大学2	
1158	10:27	鹿島 勇	筑波大学4	199616
1159	10:28	大竹 達也	金沢大学2	183036
1160	10:29	太田 好洋	岩手大学2	
1161	10:30	門口 昌宣	東北大学4	190012
1162	10:31	長友 悠	東京大学4	196650
1163	10:32	岸 祥太郎	北海道大学3	
1164	10:33	池田 慧	名古屋大学2	196060
1165	10:34	中西 基裕	大阪大学4	196087
1166	10:35	小林 功直	筑波大学3	189709
1167	10:36	鈴木 豪仁	名古屋大学4	169835
1168	10:37	佐藤 建志	東北大学2	190009
1169	10:38	木島 佑輔	東京大学2	196241
1170	10:39	望月 優希	静岡大学3	200644
1171	10:40	美藤 俊太	京都大学2	196121
1172	10:41	伊藤 雅哉	東北大学2	190004
1173	10:42	牧野 剛士	千葉大学2	169237
	10:43	Vacant		
1175	10:44	中林 祥基	大阪大学3	196078
1176	10:45	浅井 迅馬	京都大学2	196136
1177	10:46	磯山 高志	東京農工大学2	180830
1178	10:47	藤浦 圭一	横浜国立大学3	184806
1179	10:48	加藤 拓	東北大学4	161227

MUL3		参加人数 79人		
No.	出走時刻	氏名	所属	E-card
1201	9:30	木村 晃世	名古屋大学2	208283
1202	9:31	大串 達也	横浜市立大学2	
1203	9:32	君成田 智裕	岩手大学2	
1204	9:33	橋本 薫槻	名古屋大学4	
1205	9:34	泰井 宙輝	東京大学3	180555
1206	9:35	村瀬 貴紀	筑波大学3	79661
1207	9:36	長谷部 敬之	茨城大学4	129925
1208	9:37	五月女 貴平	東北大学4	161238
1209	9:38	小菅 一輝	京都大学4	64113
1210	9:39	宗本 健太郎	名古屋大学4	189700
1211	9:40	芳賀 太史	東京工業大学2	180844
1212	9:41	中浴 広樹	千葉大学2	169959
1213	9:42	田中 求	金沢大学2	183082
1214	9:43	清水 健司	新潟大学3	157853
1215	9:44	菅波 拓馬	福島大学4	
1216	9:45	佐藤 真悟	大阪大学2	195991
1217	9:46	高久 匠	岩手大学2	
1218	9:47	熊谷 光起	名古屋大学2	196112
1219	9:48	堀田 隼人	東京農工大学3	180570
1220	9:49	小栗 淳之介	静岡大学2	200589
1221	9:50	北川 太一	神戸市外国語大学3	
1222	9:51	山本 大輝	金沢大学2	183084
1223	9:52	富田 航	東北大学3	
1224	9:53	関根 慧	早稲田大学4	92708
1225	9:54	海沼 修平	大阪大学2	
1226	9:55	岡山 将也	名古屋大学3	180893
1227	9:56	阿部 稜	東北大学3	171581
1228	9:57	後藤 建	千葉大学4	161118

No.	出走時刻	氏名	所属	E-card
1229	9:58	遠藤 駿典	名古屋大学2	196063
1230	9:59	吉田 真悟	東京工業大学4	180821
1231	10:00	加藤 健太	東北大学2	190011
1232	10:01	濱田 佑	京都大学3	196160
1233	10:02	山口 雅裕	東京大学2	196707
1234	10:03	佐々木 克海	岩手大学3	
1235	10:04	泉 修平	北海道大学3	
1236	10:05	谷田 幸隆	筑波大学2	79666
1237	10:06	上松 遼	一橋大学3	196649
1238	10:07	小林 祐太	名古屋大学4	168844
1239	10:08	橋本 修志	京都大学2	196137
1240	10:09	茂木 俊之	東北大学4	161223
1241	10:10	佐藤 颯汰	新潟大学4	173284
1242	10:11	増田 翔太	名古屋大学3	180496
1243	10:12	村山 宗理	東京農工大学4	180574
1244	10:13	今 正寛	金沢工業大学2	
1245	10:14	秦 大樹	東京大学2	196350
1246	10:15	川崎 壮人	岩手大学4	
1247	10:16	原田 崇史	静岡大学3	200682
1248	10:17	西山 健登	金沢大学3	196347
1249	10:18	楠瀬 智己	大阪大学3	
1250	10:19	浦川 海尋	横浜市立大学4	196669
1251	10:20	佐東 一輝	千葉大学2	185405
1252	10:21	平井 伸治	東北大学3	190145
1253	10:22	佐藤 充晃	名古屋大学2	196109
1254	10:23	葛野 力	京都大学2	196125
1255	10:24	細川 公平	東京工業大学2	
1256	10:25	小口 拓海	北里大学2	199515
1257	10:26	岡田 悠馬	茨城大学2	
1258	10:27	庄司 大輔	福島大学2	
1259	10:28	清水 浩太	新潟大学2	487854
1260	10:29	島倉 侑志	金沢大学3	196236
1261	10:30	石橋 雄弥	大阪大学4	
1262	10:31	仲野 雄大	東北大学4	161229
1263	10:32	祐谷 大輝	東京大学3	208310
1264	10:33	小柴 滉平	筑波大学3	161192
1265	10:34	林 千尋	名古屋大学3	180805
1266	10:35	白石 祐太	北海道大学3	
1267	10:36	花水 康一郎	岩手大学4	
1268	10:37	田村 朋宏	早稲田大学2	184850
1269	10:38	名倉 慎吾	横浜国立大学3	184870
1270	10:39	塚澤 謙士郎	岩手県立大学2	
1271	10:40	山崎 健太郎	東北大学4	161224
1272	10:41	村吉 諄之	東京大学3	180540
1273	10:42	本多 貴裕	名古屋大学2	196147
1274	10:43	土川 翔伍	京都大学2	196120
1275	10:44	前田 卓哉	東北大学4	
1276	10:45	寺田 侑司	静岡大学2	171667
1277	10:46	野口 宇宙	筑波大学3	189727
1278	10:47	築地 孝和	神戸大学2	196100
1279	10:48	渡辺 幸	山形大学3	173298

MUL4		参加人数 78人		
No.	出走時刻	氏名	所属	E-card
1301	9:30	渡邊 祐司	東北大学4	190010
1302	9:31	荒明 遼一	名古屋大学4	189699
1303	9:32	砂原 和允	東京工業大学2	
1304	9:33	清水 嶺之	京都大学3	196130
1305	9:34	森下 浩行	大阪大学2	
1306	9:35	田口 茂樹	岩手大学2	
1307	9:36	那須 佳祐	筑波大学3	189726
1308	9:37	片山 世斗	名古屋大学2	196149
1309	9:38	大宮 尚貴	横浜国立大学4	196659
1310	9:39	林 俊太	東京大学4	

No.	出走時刻	氏名	所属	E-card
1311	9:40	今井 健人	名古屋大学3	180820
1312	9:41	照井 雄大	東北大学2	189900
1313	9:42	山本 信彰	千葉大学4	169964
1314	9:43	松尾 遼	横浜市立大学4	184819
1315	9:44	鈴木 拓弥	京都大学2	196066
1316	9:45	木所 佑斗	東京工業大学3	
1317	9:46	荒井 直幸	大阪大学2	
1318	9:47	栗山 拓己	茨城大学3	
1319	9:48	高橋 秀明	金沢大学3	196240
1320	9:49	斎藤 拓也	名古屋大学3	180829
1321	9:50	三本杉 武大	福島大学2	
1322	9:51	吉崎 薫登	静岡大学2	171662
1323	9:52	片田 裕太	新潟大学3	79269
1324	9:53	町田 直樹	東北大学3	171801
1325	9:54	神谷 周作	名古屋大学2	196115
1326	9:55	尾崎 公亮	岩手大学2	
1327	9:56	柳沢 稜	早稲田大学3	87665
1328	9:57	細 正隆	東北大学2	189938
1329	9:58	出蔵 恭平	東京農工大学4	183173
1330	9:59	橋本 航汰	東北大学2	189917
1331	10:00	塩向 雅人	千葉大学2	185412
1332	10:01	粕本 雄士朗	大阪大学2	196082
1333	10:02	松山 聡史	名古屋大学4	189698
1334	10:03	竹内 孝	京都大学2	196135
1335	10:04	高嶋 健伍	金沢大学4	208321
1336	10:05	佐々木 一聡	北海道大学2	
1337	10:06	吉川 輝	東京工業大学3	82545
1338	10:07	尾形 季彦	岩手大学2	
1339	10:08	蔵田 裕介	名古屋大学3	180819
1340	10:09	猪俣 祐貴	東京大学2	196706
1341	10:10	村杉 英昭	東北大学2	189953
1342	10:11	長谷部 達也	京都大学4	76881
1343	10:12	清水 家齊	筑波大学4	199675
1344	10:13	向島 宏記	名古屋大学4	169837
1345	10:14	金野 隼希	岩手大学3	
1346	10:15	小室 祐貴	新潟大学4	183032
1347	10:16	山口 雄太	東京大学2	196717
1348	10:17	戸田 篤希	静岡大学3	200686
1349	10:18	井上 裕義	金沢大学2	196611
1350	10:19	斎藤 健太郎	東北大学3	171813
1351	10:20	木村 友佳	福井大学3	
1352	10:21	寺本 裕哉	千葉大学2	115003
1353	10:22	天野 良樹	京都大学2	196096
1354	10:23	桜井 創	大阪大学3	196081
1355	10:24	山内 崇弘	名古屋大学2	196108
1356	10:25	木村 優治	新潟大学3	76900
1357	10:26	竹下 和希	筑波大学4	161187
1358	10:27	関根 桂介	一橋大学3	180911
1359	10:28	福澤 佑哉	名古屋大学2	196061
1360	10:29	小田切 勝也	東京工業大学2	
1361	10:30	福田 元輝	横浜市立大学4	196675
1362	10:31	三上 玲皇	茨城大学4	
1363	10:32	佐藤 弘基	福島大学2	
1364	10:33	大西 正倫	東京大学2	196652
1365	10:34	南 勇太	東京農工大学3	180791
1366	10:35	岡部 晋佑	大阪大学3	196083
1367	10:36	乙部 博章	東北大学2	189801
1368	10:37	田淵 稔二	早稲田大学4	92816
1369	10:38	岡本 仁志	北海道大学2	
1370	10:39	遠藤 彰	名古屋大学3	
1371	10:40	猪又 光太郎	東北大学2	
1372	10:41	太田 裕士	京都大学3	196222
1373	10:42	清水 敬太	東北大学2	189845
1374	10:43	桑原 大樹	東京大学2	196244
1375	10:44	菅原 涼太	岩手大学2	
1376	10:45	橋 孝祐	横浜国立大学2	161307

No.	出走時刻	氏名	所属	E-card
1377	10:46	金田 隆聖	静岡大学3	200706
1378	10:47	田島 和明	筑波大学2	79665

MUS					参加人数	19人
No.	出走時刻	氏名	所属	E-card		
1401	10:28	和田 康佑	東北大学4	161249		
1402	10:29	矢部 謙太	東北大学2	189943		
1403	10:30	相場 高平	東北大学4	161236		
1404	10:31	山田 康太	東北大学3	171724		
1405	10:32	久保田 詞也	新潟大学2	409820		
1406	10:33	春原 広河	東北大学3	171692		
	10:34	Vacant				
1408	10:35	鑰山 純	東北大学4	189722		
1409	10:36	末次 文正	横浜国立大学3			
1410	10:37	菱沼 和輝	千葉大学3	185398		
1411	10:38	安田 成宏	名古屋大学4	208443		
1412	10:39	乳井 草太	東北大学3			
1413	10:40	天羽 洸介	千葉大学3	185408		
1414	10:41	芦崎 衛	金沢工業大学2			
1415	10:42	榎 智弘	一橋大学2	196404		
1416	10:43	相馬 智敦	福島大学2			
1417	10:44	吉川 拓寿	東北大学2	189817		
1418	10:45	大宮 雅智	横浜市立大学2			
1419	10:46	田中 宏明	京都大学4	196133		
1420	10:47	日隈 友也	東北大学2	189927		

MUF1					参加人数	64人
No.	出走時刻	氏名	所属	E-card		
1501	9:30	武田 悠作	東京工業大学1	412457		
1502	9:31	長瀬 航太	東京大学1	208497		
1503	9:32	佐藤 優伎	静岡大学1			
1504	9:33	執行 雄樹	大阪大学1			
1505	9:34	島根 崇志	筑波大学1	84003		
1506	9:35	瀧澤 修人	一橋大学1	208280		
1507	9:36	岡本 晟太郎	名古屋大学1	208148		
1508	9:37	越智 純毅	京都大学1	196153		
1509	9:38	福井 智也	大阪大学1			
1510	9:39	岩崎 光希	新潟大学1	183034		
1511	9:40	小久保 幸	東京農工大学1			
1512	9:41	松尾 怜治	東京大学1			
1513	9:42	高橋 一平	静岡大学1			
1514	9:43	齋藤 雅紀	東北大学1	200535		
1515	9:44	渡邊 壮	金沢大学1	183090		
1516	9:45	小林 大悟	筑波大学1	84017		
1517	9:46	魚里 文彦	京都大学1	196086		
1518	9:47	永田 裕宣	名古屋大学1	208299		
1519	9:48	塩原 大樹	東京大学1	208195		
1520	9:49	大場 勇輝	京都大学1	196069		
1521	9:50	杉浦 弘太郎	名古屋大学1	208404		
1522	9:51	大隅 翔吾	茨城大学1			
1523	9:52	東森 正貴	横浜市立大学1			
1524	9:53	富山 稜真	千葉大学1	205104		
1525	9:54	矢野 峻平	大阪大学1			
1526	9:55	増田 健也	東京大学1	208552		
1527	9:56	五味 永行	名古屋大学1	208286		
1528	9:57	桑原 恒平	東京工業大学1	92887		
1529	9:58	阿部 穂太郎	横浜国立大学1	196671		
1530	9:59	久保田 皓貴	慶應義塾大学1	184819		
1531	10:00	横濱 太郎	新潟大学1	76934		
1532	10:01	野中 健太郎	東北大学1	200590		
1533	10:02	石田 祐介	金沢大学1	183092		
1534	10:03	松信 匠	筑波大学1			

No.	出走時刻	氏名	所属	E-card
1535	10:04	大塚 尊之	京都大学1	196163
1536	10:05	岩瀬 史明	名古屋大学1	208284
1537	10:06	中村 栄将	金沢工業大学1	
1538	10:07	関根 直紀	東北大学1	200576
1539	10:08	岩木 大行	大阪大学1	
1540	10:09	金子 真悟	金沢大学1	
1541	10:10	光川 凌	神戸大学1	
1542	10:11	刀根 大輔	東京大学1	208277
1543	10:12	前田 繁幸	東京農工大学1	
1544	10:13	檜脇 悠輔	東京工業大学1	180831
1545	10:14	高瀬 弘貴	静岡大学1	
1546	10:15	瀧本 優貴	福島大学1	
1547	10:16	大塩 耕平	筑波大学1	84005
1548	10:17	土田 聡史	新潟大学1	180910
1549	10:18	石井 達也	名古屋大学1	208267
1550	10:19	小林 隆嗣	東北大学1	200526
1551	10:20	中西 祐樹	京都大学1	196156
1552	10:21	野崎 慈宇	岩手県立大学1	
1553	10:22	坂野 翔哉	東京理科大学1	184801
1554	10:23	小野 陽平	東北大学1	200524
1555	10:24	渡辺 彰汰	金沢大学1	
1556	10:25	南河 駿	名古屋大学1	208358
1557	10:26	中野 航友	千葉大学1	205081
1558	10:27	三科 圭史	東京大学1	208506
1559	10:28	今井 洋輔	大阪大学1	
1560	10:29	丸山 貴之	東京工業大学1	82544
1561	10:30	友田 雅大	早稲田大学1	184796
1562	10:31	甘粕 裕明	東北大学1	200419
1563	10:32	廣瀬 拓哉	新潟大学1	79262
1564	10:33	長江 源輝	名古屋大学1	

No.	出走時刻	氏名	所属	E-card
1632	10:01	小池 裕介	大阪大学1	
1633	10:02	中谷 鴻太	東京工業大学1	82576
1634	10:03	山崎 大輔	東京大学1	
1635	10:04	清水 龍太	金沢大学1	
1636	10:05	細井 遵敬	北海道大学1	
1637	10:06	今堀 仁誠	筑波大学1	84004
1638	10:07	寺坂 宏樹	茨城大学1	
1639	10:08	藤富 森	金沢大学1	
1640	10:09	野田 昌太郎	名古屋大学1	208180
1641	10:10	堀江 優貴	東北大学1	200628
1642	10:11	福島 太陽	京都大学1	196097
1643	10:12	吉越 淳弥	金沢工業大学1	
1644	10:13	河野 大和	東京大学1	208387
1645	10:14	山下 大樹	早稲田大学1	184805
1646	10:15	濱本 徹	東京工業大学1	82553
1647	10:16	草田 慧	名古屋大学1	208161
1648	10:17	高野 兼也	新潟大学1	157854
1649	10:18	宇都宮 淳志	東北大学1	200435
1650	10:19	見崎 修	東北大学1	200648
1651	10:20	小澤 翔	慶應義塾大学1	184789
1652	10:21	緒方 空人	大阪大学1	
1653	10:22	鶴田 大士	名古屋大学1	
1654	10:23	吉井 謙太	静岡大学1	
1655	10:24	久野 元嗣	千葉大学1	205080
1656	10:25	渡邊 健太郎	筑波大学1	
1657	10:26	石川 巧	東京大学1	
1658	10:27	佐藤 俊太郎	東北大学1	200541
1659	10:28	田中 創士	横浜国立大学1	196662
1660	10:29	道関 佑太	金沢大学1	
1661	10:30	村上 遼太	東京工業大学1	161174
1662	10:31	山森 聡	京都大学1	196161
1663	10:32	廣田 幸起	大阪大学1	
1664	10:33	稲垣 善太	早稲田大学1	84932

MUF2				
				参加人数 64人
No.	出走時刻	氏名	所属	E-card
1601	9:30	八木 颯	東北大学1	200681
1602	9:31	井口 悠士	金沢大学1	183093
1603	9:32	加茂 暢也	京都大学1	196132
1604	9:33	加藤 岬	東京大学1	208486
1605	9:34	藤原 秀人	大阪大学1	
1606	9:35	大橋 諭	静岡大学1	154858
1607	9:36	木下 悠	福島大学1	
1608	9:37	小森 太郎	筑波大学1	84026
1609	9:38	金 周泳	大阪大学1	
1610	9:39	土屋 和輝	慶應義塾大学1	158587
1611	9:40	大東 祐汰	東京大学1	208436
1612	9:41	郷 尚之	新潟大学1	77000
1613	9:42	村山 恒介	名古屋大学1	208451
1614	9:43	大原 和己	京都大学1	170238
1615	9:44	杉山 涼	千葉大学1	205078
1616	9:45	永山 貴之	京都大学1	196134
1617	9:46	是永 大地	名古屋大学1	
1618	9:47	中原 惇太	東京農工大学1	
1619	9:48	小野 駿介	東京工業大学1	180782
1620	9:49	藤倉 真太郎	筑波大学1	84808
1621	9:50	瀬川 出	東京大学1	208438
1622	9:51	赤井 章吾	東北大学1	200417
1623	9:52	横田 智也	名古屋大学1	208160
1624	9:53	近藤 恭一郎	京都大学1	196164
1625	9:54	佐藤 陽太	横浜市立大学1	184894
1626	9:55	石谷 貴英	金沢大学1	183090
1627	9:56	國方 敬史	千葉大学1	205257
1628	9:57	山田 海人	名古屋大学1	
1629	9:58	斎藤 真矢	新潟大学1	76931
1630	9:59	富田 涼介	東北大学1	
1631	10:00	岩本 涼介	静岡大学1	154914

MUF3				
				参加人数 64人
No.	出走時刻	氏名	所属	E-card
1701	9:30	弘中 智彦	東京大学1	208278
1702	9:31	芦原 数樹	大阪大学1	
1703	9:32	政光 貴裕	名古屋大学1	
1704	9:33	竹内 元哉	東京大学1	208156
1705	9:34	三村 公人	神戸大学1	
1706	9:35	有本 隆輔	新潟大学1	183033
1707	9:36	後藤 陵紀	福島大学1	
1708	9:37	中村 哲	京都大学1	196117
1709	9:38	清川 裕樹	大阪大学1	
1710	9:39	江島 彩夢	金沢大学1	183094
1711	9:40	千葉 健大	岩手県立大学1	
1712	9:41	河渡 智史	筑波大学1	84012
1713	9:42	石上 朗	東北大学1	200428
1714	9:43	近藤 拓実	静岡大学1	
1715	9:44	柴田 龍一	大阪大学1	
1716	9:45	天野 靖大	名古屋大学1	208269
1717	9:46	真野 紘一	京都大学1	196143
1718	9:47	川田 将太	慶應義塾大学1	
1719	9:48	田中 尚也	東京大学1	208337
1720	9:49	木下 涼雅	金沢工業大学1	
1721	9:50	新井 琢也	新潟大学1	76966
1722	9:51	唐崎 準也	京都大学1	196165
1723	9:52	今泉 将	名古屋大学1	208249
1724	9:53	水間 隼人	東京工業大学1	161169
1725	9:54	平本 直幹	広島大学1	
1726	9:55	五十嵐 悠里	千葉大学1	
1727	9:56	柴山 享佑	東北大学1	200545
1728	9:57	三橋 武史	筑波大学1	

No.	出走時刻	氏名	所属	E-card
1729	9:58	田中 翔大	東京大学1	208495
1730	9:59	澤田 潤	名古屋大学1	
1731	10:00	大箭 歩	金沢大学1	183095
1732	10:01	伊藤 通崇	名古屋大学1	
1733	10:02	石橋 亮	京都大学1	196054
1734	10:03	犬嶋 一貴	東北大学1	200434
1735	10:04	小野寺 航	東京農工大学1	
1736	10:05	六川 尚也	新潟大学1	76968
1737	10:06	中野 喬博	東京大学1	208386
1738	10:07	杉田 隆太郎	大阪大学1	
1739	10:08	土屋 望	金沢大学1	
1740	10:09	千葉 悠斗	横浜市立大学1	184905
1741	10:10	坪田 光平	静岡大学1	
1742	10:11	齊藤 凌	東京工業大学1	161173
1743	10:12	中川 佳	東北大学1	
1744	10:13	中野 優亮	名古屋大学1	208262
1745	10:14	奈良田 敦彦	岩手大学1	
1746	10:15	前畑 健人	筑波大学1	84821
1747	10:16	続木 敬大	京都大学1	196154
1748	10:17	長谷 悠陽	金沢大学1	
1749	10:18	桑 潤哉	東京大学1	208314
1750	10:19	木村 友紀	千葉大学1	205083
1751	10:20	堀尾 健太郎	名古屋大学1	208178
1752	10:21	坂本 讓	東北大学1	200537
1753	10:22	有賀 裕亮	早稲田大学1	184807
1754	10:23	小泉 大哉	東京工業大学1	82554
1755	10:24	鈴木 修也	金沢工業大学1	
1756	10:25	新井 喬之	東北大学1	200420
1757	10:26	岡村 真之介	首都大学東京1	147931
1758	10:27	圓山 大貴	茨城大学1	
1759	10:28	和田 康次郎	慶應義塾大学1	
1760	10:29	近藤 吉史	大阪大学1	
1761	10:30	高田 和樹	新潟大学1	79260
1762	10:31	馬場 悠輔	名古屋大学1	208447
1763	10:32	齊田 圭吾	東京大学1	208536
1764	10:33	橋爪 亮典	早稲田大学1	84963

WUL1		参加人数 58人		
No.	出走時刻	氏名	所属	E-card
1801	9:30	近都 有沙	奈良女子大学4	
1802	9:31	蔵並 祥子	横浜市立大学2	
1803	9:32	中口 典子	京都女子大学2	
1804	9:33	西垣 裕希	榎山女学園大学3	182214
1805	9:34	新坂 歩	東京農工大学3	180534
1806	9:35	鈴木 明日香	宮城学院女子大学2	
1807	9:36	千葉 史子	実践女子大学3	180912
1808	9:37	熊野 恭子	津田塾大学3	
1809	9:38	中丸 祝子	実践女子大学2	208320
1810	9:39	安田 理紗	宮城学院女子大学4	171674
1811	9:40	神谷 玲花	榎山女学園大学3	182496
1812	9:41	増田 美穂子	奈良女子大学3	
1813	9:42	江田 黎子	大阪大学3	195992
1814	9:43	清水 花菜	相模女子大学4	204544
1815	9:44	西條 志歩	宮城学院女子大学2	183027
1816	9:45	横山 莉沙	榎山女学園大学3	182216
1817	9:46	板倉 理夏	十文字学園女子大学4	169193
1818	9:47	大山 祐未	実践女子大学2	196714
1819	9:48	吉田 有希	京都女子大学2	
1820	9:49	梶原 裕希	東京大学2	196246
1821	9:50	保坂 菟香	宮城学院女子大学2	183028
1822	9:51	竹内 美樹	榎山女学園大学2	196195
1823	9:52	武居 礼夏	千葉大学4	169235
1824	9:53	田代 あゆみ	東京農工大学2	183114
1825	9:54	小林 佳奈	愛知淑徳大学2	198824

No.	出走時刻	氏名	所属	E-card
1826	9:55	平渡 友理	奈良女子大学2	
1827	9:56	伊藤 希	榎山女学園大学2	196316
1828	9:57	内海 春菜	宮城学院女子大学3	189720
1829	9:58	榎本 梨乃	実践女子大学4	185265
1830	9:59	久保 志穂子	榎山女学園大学2	196072
1831	10:00	番匠 遥	京都女子大学2	
1832	10:01	帯金 未歩	大阪大学2	196093
1833	10:02	藤田 麻矢	岩手大学2	
1834	10:03	池田 佳世	榎山女学園大学3	
1835	10:04	中村 里奈	筑波大学2	79657
1836	10:05	杉浦 春菜	榎山女学園大学4	169734
1837	10:06	竹之内 里咲	津田塾大学2	
1838	10:07	井上 望	一橋大学3	182382
1839	10:08	熊野 真帆	金沢大学2	196349
1840	10:09	大貫 美見佳	相模女子大学3	204549
1841	10:10	上杉 早有美	実践女子大学3	182385
1842	10:11	後藤 三帆	宮城学院女子大学4	
1843	10:12	井上 佳南	奈良女子大学2	
1844	10:13	菅野 美里	福島大学3	
1845	10:14	平入 麻衣	横浜市立大学2	
1846	10:15	平井 はるな	千葉大学3	
1847	10:16	伊藤 沙恵	榎山女学園大学3	182668
1848	10:17	鈴木 彩心	東京農工大学3	189852
1849	10:18	阿部 恭子	宮城学院女子大学4	
1850	10:19	大友 花菜子	宮城学院女子大学2	183031
1851	10:20	宇佐見 里緒菜	榎山女学園大学2	196326
1852	10:21	鈴木 咲帆	お茶の水女子大学2	196716
1853	10:22	松井 美音	京都女子大学4	
1854	10:23	井原 梨衣奈	日本女子大学3	92790
1855	10:24	石神 愛海	実践女子大学2	196715
1856	10:25	佐藤 あかね	榎山女学園大学3	182269
1857	10:26	日比 野可奈子	奈良女子大学2	
1858	10:27	有尾 実紗	相模女子大学2	204682

WUL2		参加人数 58人		
No.	出走時刻	氏名	所属	E-card
1901	9:30	東又 みのり	京都女子大学2	
1902	9:31	玉井 亜里沙	榎山女学園大学3	182177
1903	9:32	新井 梨子	東北大学2	189758
1904	9:33	針生 佳奈	宮城学院女子大学2	196193
1905	9:34	小谷 麻緒	奈良女子大学2	
1906	9:35	小村 彩葵	実践女子大学2	196713
1907	9:36	野島 貴子	京都女子大学4	
1908	9:37	田中 なみ	榎山女学園大学2	196103
1909	9:38	井上 アカリ	榎山女学園大学4	168850
1910	9:39	山本 美樹	実践女子大学3	
1911	9:40	有賀 奈津美	津田塾大学3	182604
1912	9:41	古川 好子	大阪大学2	
1913	9:42	岩井 真恵美	宮城学院女子大学2	198863
1914	9:43	野田 桃子	大阪大学2	196079
1915	9:44	大塚 千夏子	東京農工大学4	180473
1916	9:45	萩原 夏生	千葉大学3	
1917	9:46	小島 菜帆	榎山女学園大学4	169699
1918	9:47	下川 千晴	奈良女子大学3	
1919	9:48	成田 真優	宮城学院女子大学2	198864
1920	9:49	早野 智音	日本女子大学3	92841
1921	9:50	林 奈々	相模女子大学2	205054
1922	9:51	藤 未加子	榎山女学園大学4	180783
1923	9:52	大沼 春香	宮城学院女子大学4	
1924	9:53	久保 実穂子	榎山女学園大学2	196186
1925	9:54	熊野 ひとみ	京都女子大学4	
1926	9:55	和田 郁佳	実践女子大学2	196327
1927	9:56	郷田 侑希	奈良女子大学3	
1928	9:57	中島 希実	榎山女学園大学2	196101

No.	出走時刻	氏名	所属	E-card
1929	9:58	田中 圭	武蔵野大学2	196703
1930	9:59	酒井 夕貴	椋山女学園大学2	196188
1931	10:00	石井 萌子	実践女子大学3	196248
1932	10:01	堀内 かほる	東京農工大学2	180887
1933	10:02	山本 菜津美	宮城学院女子大学4	
1934	10:03	不破 美沙	新潟大学3	157855
1935	10:04	土田 美和	横浜市立大学2	
1936	10:05	小野 萌	岩手大学4	
1937	10:06	都築 堯帆	椋山女学園大学2	196102
1938	10:07	金原 奈央	京都女子大学4	199390
1939	10:08	石野 陽子	京都大学2	196159
1940	10:09	岡 礼華	千葉大学4	
1941	10:10	島田 紀子	奈良女子大学4	
1942	10:11	富盛 真美	宮城学院女子大学4	
1943	10:12	岩瀬 万実	実践女子大学3	182385
1944	10:13	曾木 泉美	椋山女学園大学2	196189
1945	10:14	上野 優	宮城学院女子大学4	
1946	10:15	新井 智夏	お茶の水女子大学3	
1947	10:16	松島 彩夏	立教大学2	196247
1948	10:17	藤田 更	千葉大学3	185372
1949	10:18	平野 里奈	椋山女学園大学2	196170
1950	10:19	中村 友香	名古屋大学2	198825
1951	10:20	菅野 仁美	福島大学3	
1952	10:21	黒木 結花	津田塾大学3	
1953	10:22	大石 真唯	宮城学院女子大学2	
1954	10:23	山崎 祐実	相模女子大学2	205000
1955	10:24	但木 香澄	椋山女学園大学2	196105
1956	10:25	稲垣 亜希乃	東京農工大学2	180886
1957	10:26	小山 奈月	お茶の水女子大学3	
1958	10:27	山田 祐理子	奈良女子大学2	

No.	出走時刻	氏名	所属	E-card
2113	9:42	新倉 康子	日本女子大学1	184794
2114	9:43	坂田 真帆	京都女子大学1	
2115	9:44	安藤 咲	横浜市立大学1	184890
2116	9:45	木下 普子	京都女子大学1	
2117	9:46	佐藤 惠那	奈良女子大学1	
2118	9:47	前川 彩	京都女子大学1	
2119	9:48	瀧澤 明希	京都大学1	196131
2120	9:49	松江 裕子	北海道大学1	
2121	9:50	海老岡 こみち	横浜市立大学1	168865
2122	9:51	大野 真由莉	奈良女子大学1	
2123	9:52	佐藤 成美	岩手大学1	
2124	9:53	小山 柊子	金沢大学1	183085
2125	9:54	三好 花奈	宮城学院女子大学1	200701
2126	9:55	守屋 知里	日本女子大学1	184799
2127	9:56	吉澤 佳奈	日本女子大学1	184798
2128	9:57	成澤 春菜	フェリス女学院大学1	184806
2129	9:58	上良 智子	京都大学1	196140
2130	9:59	若山 映令彩	岩手大学1	
2131	10:00	石原 垂里沙	筑波大学1	79662
2132	10:01	櫻井 彩葉	相模女子大学1	205196
2133	10:02	井平 夏穂	椋山女学園大学1	208166
2134	10:03	尾山 理子	京都女子大学1	
2135	10:04	藤井 菜実	椋山女学園大学1	208176
2136	10:05	瀬戸 みなみ	宮城学院女子大学1	200700
2137	10:06	竹川 和佳子	京都大学1	196067
2138	10:07	鈴木 久美子	椋山女学園大学1	208152
2139	10:08	平野 伶奈	東北大学1	200594
2140	10:09	浦郷 夢子	横浜市立大学1	
2141	10:10	星野 詩歩	椋山女学園大学1	208439
2142	10:11	上野 帆乃香	京都大学1	170244
2143	10:12	坂本 友里子	東北大学1	200540
2144	10:13	木戸口 桃子	岩手県立大学1	
2145	10:14	尾澤 ちづる	筑波大学1	84006
2146	10:15	福山 美矩	椋山女学園大学1	208492
2147	10:16	三浦 やよい	相模女子大学1	205206
2148	10:17	増山 春菜	筑波大学1	
2149	10:18	秋山 佳穂	椋山女学園大学1	208279
2150	10:19	森 春菜	金沢大学1	183089
2151	10:20	千賀 幸	岩手大学1	
2152	10:21	三橋 寛子	静岡大学1	
2153	10:22	長崎 早也香	名古屋大学1	
2154	10:23	佐藤 あかり	岩手県立大学1	
2155	10:24	亀山 美沙紀	岩手大学1	
2156	10:25	燈田 真佑子	奈良女子大学1	
2157	10:26	岡島 さやか	名古屋市立大学1	
2158	10:27	谷口 陽香	京都女子大学1	
2159	10:28	大類 葉美	フェリス女学院大学1	184783
2160	10:29	片桐 麻那	名古屋大学1	208346
2161	10:30	山口 仁実	奈良女子大学1	
2162	10:31	新屋 鈴	金沢大学1	183087
2163	10:32	長谷川 真子	東北大学1	200593
2164	10:33	南 晴香	千葉大学1	
2165	10:34	上妻 紅音	慶應義塾大学1	184896
2166	10:35	青島 千映里	京都女子大学1	
2167	10:36	齋藤 恵梨	津田塾大学1	
2168	10:37	小山 智子	千葉大学1	
2169	10:38	山本 穂波	椋山女学園大学1	208185
2170	10:39	鮫島 佳奈	京都大学1	170253
2171	10:40	西分 嗣美	大阪大学1	

WUS				
				参加人数 14人
No.	出走時刻	氏名	所属	E-card
2001	10:28	村上 莉沙	津田塾大学2	
2002	10:29	八十島 梓	京都女子大学4	
2003	10:30	山本 遥香	津田塾大学2	
2004	10:31	堀山 えり	実践女子大学4	182502
2005	10:32	星 萌華	宮城学院女子大学2	
2006	10:33	大津 真実	金沢大学2	196348
2007	10:34	関東 夏樹	福島大学3	
2008	10:35	門口 実加	津田塾大学2	
2009	10:36	河越 奈沙	東京工業大学4	82565
2010	10:37	小田 りさ	津田塾大学3	
2011	10:38	横戸 歩美	実践女子大学4	182493
2012	10:39	宮林 里佳	京都女子大学4	
2013	10:40	藤澤 優	岩手県立大学4	
2014	10:41	佐藤 望	十文字学園女子大学4	173327

WUF				
				参加人数 71人
No.	出走時刻	氏名	所属	E-card
2101	9:30	鈴木 直美	筑波大学1	84027
2102	9:31	鈴木 友紀乃	新潟大学1	79265
2103	9:32	稗田 緑	京都女子大学1	
2104	9:33	田中 美穂	関東学院1	168876
2105	9:34	黒田 有莉恵	奈良女子大学1	
2106	9:35	晝河 沙帆	椋山女学園大学1	208263
2107	9:36	藤田 渚子	横浜市立大学1	
2108	9:37	水谷 文	椋山女学園大学1	208261
2109	9:38	鈴木 彩可	金沢大学1	183088
2110	9:39	杉原 未奈	奈良女子大学1	
2111	9:40	石田 千佳	椋山女学園大学1	208167
2112	9:41	川口 恵梨香	京都女子大学1	

13. 歴代入賞者

第1回 東京都八王子市 1979年3月4日

1 小山 格	早稲田3	1:15:21	1 長田 由紀	学習院女子短期1	1:21:23
2 山岸 倫也	早稲田2	1:18:17	2 井手 裕子	上智3	1:29:47
3 清水 真一	中央4	1:21:44	3 上野 多佳子	千葉4	1:31:10
4 高尾 昭次	横浜国立3	1:22:52	4 出水 久子	青山学院4	1:35:59
5 鈴木 規弘	東京都立4	1:24:49	5 飯島 重子	千葉2	1:36:48
6 安藤 尚一	東京4	1:25:56	6 江口 理恵子	筑波2	1:52:18

第2回 埼玉県滑川村・嵐山町 1980年3月9日

1 小山 格	早稲田4	1:11:45	1 飯島 重子	千葉3	1:09:55
2 村越 真	東京1	1:13:39	2 井手 裕子	上智4	1:09:56
3 高尾 昭次	横浜国立4	1:16:59	3 田中 和子	都留文科3	1:12:44
4 西田 伸一	京都4	1:22:25	4 長田 由紀	学習院女子短期2	1:15:24
5 山岸 倫也	早稲田3	1:24:16	5 後藤 弥生	愛知3	1:22:13
6 栗田 健一	横浜国立4	1:24:43	6 山岸 美織	大妻女子短期1	1:22:28

第3回 茨城県高萩市・十王町 1981年3月7・8日

1 村越 真	東京2	1:19:21	1 山岸 美織	大妻女子短期2	1:37:01
2 山岸 倫也	早稲田4	1:35:13	2 飯島 重子	千葉4	1:46:59
3 土屋 定雄	筑波3	1:36:29	3 千村 敦子	横浜国立2	1:48:25
4 池田 博	横浜国立4	1:43:15	4 原沢 範子	横浜国立2	1:52:17
5 今井 将也	上智4	1:44:09	5 田中 和子	都留文科4	1:56:58
6 山本 耕史	愛知4	1:46:20	6 広瀬 順子	筑波4	2:00:07

第4回 千葉県木更津市 1982年3月6・7日

1 村越 真	東京3	1:27:27	1 谷津 千恵美	筑波3	1:09:04
2 桜井 種生	筑波3	1:40:14	2 中村 敬子	法政4	1:19:22
3 斉藤 和助	法政2	1:41:30	3 村田 容子	筑波3	1:19:33
4 土屋 定雄	筑波4	1:42:34	4 千村 敦子	横浜国立3	1:22:34
5 豊島 利男	早稲田3	1:43:20	5 高島 康代	東京女子2	1:27:21
6 宮川 達哉	早稲田1	1:43:26	6 高田 智代	静岡4	1:29:31

第5回 静岡県富士宮市 1983年3月5・6日

1 村越 真	東京4	1:16:18	1 佐藤 和恵	千葉2	1:13:05
2 多田 正純	筑波4	1:29:45	2 有村 知江子	筑波1	1:18:00
3 宮川 達哉	早稲田2	1:33:17	3 吉村 積子	多摩美術2	1:19:44
4 松島 寿	東北3	1:35:31	4 橋本 貴子	東京2	1:21:10
5 赤塚 宏	京都府立3	1:38:13	5 西村 ますみ	慶應義塾2	1:22:10
6 藤平 正敏	明治3	1:38:16	6 堤山 真理	山口3	1:22:17

第6回 大阪府豊能町・京都府京都市 1984年3月3・4日

1 福島 弘幸	東京4	1:34:26	1 角田 明子	東京農工3	1:35:59
2 宇佐美 俊哉	東京理科4	1:47:24	2 新沢 祐子	筑波3	1:39:14
3 斉藤 和助	法政4	1:49:25	3 秋山 裕子	図書館情報3	1:41:02
4 宮川 達哉	早稲田3	1:50:28	4 佐藤 和恵	千葉3	1:52:19
5 桜井 剛	横浜国立2	1:50:37	5 鶴岡 千津子	千葉2	1:57:05
6 吉田 勉	立教3	1:50:45	6 有村 知江子	筑波2	1:58:29

第7回 栃木県日光市・今市市 1985年3月15~17日

1 塙 信弘	東京4	1:27:54	1 角田 明子	東京農工4	1:22:18
2 大橋 晴彦	東京4	1:28:45	2 西村 ますみ	慶應義塾4	1:25:48
3 斉藤 宏顕	千葉4	1:28:46	3 新沢 祐子	筑波4	1:27:08
4 今村 悟	早稲田3	1:29:11	4 秋山 裕子	図書館情報4	1:31:54
5 石原 誠一郎	千葉3	1:30:52	5 鈴木 繁美	千葉4	1:37:31
6 宮川 達哉	早稲田4	1:32:06	6 鶴岡 千津子	千葉3	1:44:38

第8回 長野県駒ヶ根市・高森町 1986年3月14~16日

1 佐藤 信彦	東京3	1:24:29	1 有村 知江子	筑波4	1:01:01
2 稲葉 英雄	名古屋4	1:31:21	2 吉田 千登勢	お茶の水女子3	1:09:11
3 石原 誠一郎	千葉4	1:34:10	3 小林 真由美	筑波3	1:12:12
4 瀧川 英雄	神戸3	1:34:10	4 加藤 真紀	千葉3	1:13:16
5 今村 悟	早稲田4	1:34:44	5 清水 裕輝子	学習院女子短期2	1:15:23
6 戸田 淳	東京3	1:35:06	6 杉村 綾	立教2	1:16:52

第9回 愛知県蒲郡市・作手村・下山村・額田町 1987年3月13~15日

1 瀧川 英雄	神戸4	1:35:16	1 原 和泉	お茶の水女子4	1:14:05
2 広江 淳良	東京4	1:40:15	2 稲田 美穂子	筑波4	1:17:50
3 丸山 哲史	日本体育1	1:43:07	3 橋本 祐美子	日本女子4	1:18:05
4 竹内 藤雄	東京農工4	1:44:36	4 吉田 千登勢	お茶の水女子4	1:19:40
5 柳沢 貴	千葉4	1:45:51	5 米田 泰子	お茶の水女子3	1:24:38
6 泉 通博	東京4	1:46:30	6 深田 幸子	筑波3	1:27:05

第10回 群馬県安中市・松井町・妙義町 1988年3月11～13日

1 香取 伸嘉 千葉3 1:32:35	1 深田 幸子 筑波4 0:59:28
2 大嶽 俊秀 東京学芸4 1:37:25	2 黒田 朱美 お茶の水女子3 1:01:50
3 伊藤 史朗 東京4 1:38:35	3 小久保 佐知子 お茶の水女子3 1:07:02
4 井上 修 早稲田4 1:39:06	4 嶋田 真弓 千葉4 1:08:14
5 稲垣 智彦 筑波4 1:40:17	5 谷口 恭子 津田塾1 1:09:22
6 丸山 哲史 日本体育2 1:40:40	6 阿部 今日子 専修3 1:11:32

第11回 奈良県奈良市・桜井市・橿原町・都祁村・室生村 1989年3月10～12日

1 井上 健太郎 大阪4 1:31:33	1 黒田 朱美 お茶の水女子4 1:20:05
2 伊東 真一 筑波4 1:34:14	2 阿部 今日子 専修4 1:21:39
3 前野 直樹 早稲田4 1:34:32	3 渡辺 乃英 名城3 1:23:44
4 丸山 哲史 日本体育3 1:38:23	4 石川 正子 お茶の水女子3 1:24:35
5 飯塚 靖 慶應義塾4 1:38:31	5 渡辺 祐子 東京4 1:25:10
6 羽鳥 和重 早稲田4 1:39:33	6 田中 拓美 千葉4 1:26:36

第12回 埼玉県秩父市・横瀬町 1990年3月16～18日

1 樋口 一志 早稲田4 1:13:23	1 熊林 あゆみ 筑波3 1:03:08
2 鹿島田 浩二 東京1 1:14:15	2 平山 寿美子 静岡2 1:10:18
3 丸山 哲史 日本体育4 1:16:03	3 石田 小百合 筑波2 1:13:04
4 中村 弘太郎 京都2 1:18:21	4 佐藤 尚子 静岡2 1:13:53
5 宇野 裕人 横浜国立3 1:20:14	5 田垣 尚美 日本女子3 1:13:57
6 菊池 正昭 東北2 1:22:35	6 濱田 由紀 千葉2 1:14:49

第13回 岐阜県津川市・恵那市・坂下町・福岡町・川上村・長野県南木曾町・山口村 1991年3月15～17日

1 井上 直丈 名古屋3 1:48:55	1 金子 しのぶ 横浜国立4 1:02:04
2 中村 弘太郎 京都3 1:50:07	2 熊林 あゆみ 筑波4 1:02:36
3 鹿島田 浩二 東京2 1:50:36	3 岡田 光代 横浜国立2 1:03:38
4 広瀬 二郎 横浜国立4 1:52:48	4 福士 淑子 千葉3 1:04:58
5 利光 良平 駒沢3 1:57:17	5 田垣 尚美 日本女子4 1:07:12
6 森 一伸 東京農業2 2:02:27	6 加納 尚子 京都女子3 1:07:48

第14回 栃木県今市市・日光市 1992年3月13～15日

1 鹿島田 浩二 東京3 1:13:14	1 小西 陽子 筑波3 1:07:21
2 国沢 五月 一橋4 1:15:37	2 田島 利佳 武蔵野女子短期2 1:07:45
3 加賀屋 博文 筑波4 1:18:13	3 福士 淑子 千葉4 1:09:03
4 中村 弘太郎 京都4 1:18:17	4 苗村 恵子 相模女子3 1:10:46
5 菊池 正昭 東北4 1:21:39	5 奥村 陽子 相模女子3 1:11:39
6 井上 直丈 名古屋4 1:21:56	6 岡田 光代 横浜国立3 1:13:32

第15回 滋賀県大津市・土山町・志賀町 1993年3月12～14日

1 鹿島田 浩二 東京4 1:18:15	1 奥村 陽子 相模女子4 1:00:32
2 小長井 信宏 京都4 1:19:51	2 長岡 理恵 千葉4 1:01:22
3 入江 崇 東北2 1:20:49	3 金田 収子 静岡2 1:03:15
4 小山 博史 東北4 1:22:21	4 石川 恵美子 東北3 1:04:51
5 高橋 政明 千葉4 1:23:32	5 渡辺 初美 日本女子4 1:05:22
6 塚本 治三 早稲田4 1:23:08	6 中野 宏美 静岡2 1:05:35

第16回 群馬県洗川市・伊香保町・夏村 1994年3月11～13日

1 入江 崇 東北3 1:19:40	1 金並 由香 早稲田4 1:03:41
2 桜井 太郎 東京4 1:29:14	2 酒井 佳子 北海道4 1:10:30
3 安斎 秀樹 東北4 1:29:19	3 金田 収子 静岡3 1:11:13
4 松澤 俊行 東北3 1:30:14	4 志村 聡子 早稲田3 1:12:47
5 鈴木 卓弥 東京4 1:31:34	5 福村 仁美 広島3 1:12:48
6 白神 謙吾 京都4 1:32:27	6 植田 佳子 広島3 1:13:11

第17回 静岡県富士市・富士宮市・裾野市 1995年3月10～12日

1 入江 崇 東北4 1:22:29	1 金田 収子 静岡4 0:59:14
2 松澤 俊行 東北4 1:24:38	2 山口 純子 名古屋3 1:01:49
3 藤城 公久 筑波3 1:26:43	3 志村 聡子 早稲田4 1:04:31
4 内田 恵司 北海道4 1:28:01	4 三宅 朋美 津田塾4 1:04:36
5 小林 哲 静岡4 1:29:24	5 小山 由美子 筑波3 1:06:12
6 野田 昇作 北海道3 1:30:07	6 林 ゆかり 筑波3 1:06:22

第18回 栃木県今市市・日光市 1995年3月8～9日

1 藤城 公久 筑波4 1:17:50	1 中村 正子 筑波3 1:02:59
2 山口 大助 千葉2 1:19:14	2 小山 由美子 筑波4 1:03:39
3 柿並 義宏 東北4 1:20:17	3 小林 るみ子 新潟3 1:07:04
4 野田 健史 東北4 1:20:47	4 山本 康世 国際基督教4 1:07:36
5 大西 淳一 東京4 1:20:55	5 原 志保子 静岡4 1:08:40
6 世古口 裕史 東京工業3 1:22:30	6 片岡 由起子 筑波4 1:08:50

第19回 奈良県奈良市・桜井市・橿原町・都祁村 1997年3月7～9日

1 太田 晃弘 東京4 1:21:13	1 中村 正子 筑波4 1:04:01
2 寺内 亮太 東北4 1:21:31	2 小林 るみ子 新潟4 1:08:02
3 白土 英治 東北3 1:22:38	3 堀出 知里 筑波3 1:13:16
4 美濃部 篤 筑波3 1:22:39	4 丹羽 美智子 東北3 1:17:14
5 出島 秀一 東北4 1:23:28	5 池田 祐子 北海道4 1:17:38
6 羽柴 公貴 早稲田4 1:25:37	6 堀井 亜紀 筑波3 1:18:11

第20回 茨城県高萩市・里美村 1998年3月6～8日

1 佐藤 時則 東北4 1:23:18	1 金子 恵美 東京女子4 1:09:29
2 石井 泰朗 東北3 1:23:25	2 渡辺 円香 筑波4 1:13:53
3 土屋 周史 京都4 1:23:46	3 佐々木 峰子 筑波4 1:14:08
4 近藤 貴文 東京4 1:25:26	4 大谷 由樹 筑波3 1:16:19
5 小暮 喜代志 筑波4 1:30:01	5 堀井 亜紀 筑波4 1:16:43
6 齊藤 創一 筑波4 1:31:01	6 河野 みどり 北海道4 1:17:53

第21回 山口県山口市・秋芳町・華重町 1999年3月12~14日

1 石井 泰朗 東北4 1:13:04	1 大谷 由樹 筑波4 1:08:08
2 村上 健介 筑波4 1:13:11	2 安井 千晶 京都橋女子4 1:08:24
3 小野田 雄介 東北3 1:18:34	3 佐藤 渚 京都橋女子4 1:09:35
4 内山 裕史 東京3 1:19:06	4 塩田 美佐 筑波2 1:12:38
5 水嶋 孝久 静岡4 1:20:20	5 小林 啓恵 東北2 1:13:22
6 篠原 岳夫 筑波3 1:20:58	6 上松 佐知子 筑波2 1:13:59

第22回 栃木県栃木市・塩谷町 2000年3月10~12日

1 高橋 善徳 筑波4 1:29:08	1 小林 啓恵 東北3 1:08:34
2 篠原 岳夫 筑波4 1:30:51	2 上松 佐知子 筑波3 1:11:50
3 小野田 雄介 東北4 1:31:23	3 塩田 美佐 筑波3 1:15:50
4 安井 真人 早稲田3 1:33:06	4 番場 洋子 京都2 1:16:29
5 内山 裕史 東京4 1:33:11	5 近藤 寛子 国際基督教4 1:25:06
6 紺野 俊介 早稲田3 1:33:22	6 深沢 博子 東京農工4 1:26:33

第23回 愛知県作手村・新城市 2001年3月9~11日

1 安井 真人 早稲田4 1:10:55	1 番場 洋子 京都3 0:57:01
2 金澤 拓哉 東北3 1:11:05	2 小林 啓恵 東北4 1:00:56
3 紺野 俊介 早稲田4 1:11:17	3 横江 君香 京都橋女子4 1:02:20
4 許田 重治 京都3 1:16:44	4 上松 佐知子 筑波4 1:03:38
4 加藤 弘之 東京3 1:16:44	5 塩田 美佐 筑波4 1:04:25
6 猪飼 雅 金沢4 1:19:53	6 池田 和香子 東北4 1:05:13

第24回 栃木県矢板市・塩谷町 2002年3月8~10日

1 小泉 成行 筑波4 1:11:34	1 番場 洋子 京都4 1:05:24
2 許田 重治 京都4 1:14:06	2 宮内 佐季子 京都1 1:05:37
3 金澤 拓哉 東北4 1:14:16	3 石川 裕理 京都3 1:13:16
4 大嶋 真謙 北海道4 1:14:35	4 大塚 泰恵 金沢2 1:17:42
5 青木 博人 東京2 1:16:30	5 山本 真美 東京女子4 1:23:20
6 佐々木 良宣 筑波3 1:18:16	6 高橋 ひろみ 慶應義塾4 1:24:10

第25回 愛知県東加茂郡下山村 2003年3月7~9日

1 禰洲 拓 東北4 1:24:47	1 宮内 佐季子 京都2 1:09:56
2 西尾 信寛 京都4 1:25:51	2 石川 裕理 京都4 1:11:25
3 吉田 武生 京都3 1:25:55	3 黒河 幸子 筑波4 1:16:38
4 小熊 武彦 東京3 1:28:49	4 姫野 祐子 東北3 1:20:24
5 浜田 尚 東北2 1:29:19	5 田島 聖子 東京女子4 1:20:27
6 李 敬史 静岡3 1:29:22	6 花木 睦子 千葉2 1:27:53

第26回 三重県名張市・名賀郡青山町 2004年3月12~14日

1 寺垣内 航 早稲田4 1:06:16	1 姫野 祐子 東北4 0:58:51
2 久野 雄介 東京4 1:08:24	2 高野 麻記子 筑波4 1:00:54
3 櫻本 信一郎 東北4 1:09:35	3 浅井 千穂 京都4 1:00:57
4 新宅 有太 京都4 1:10:56	4 皆川 美紀子 東京農工4 1:02:51
5 吉田 武生 京都4 1:11:06	5 桑野 文 京都橋女子3 1:07:13
6 山下 智之 東京農工3 1:11:13	6 若木 まりも 京都4 1:08:45

第27回 愛知県東加茂郡下山村・額田郡額田町 2004年11月7日

1 坂本 貴史 筑波4 1:22:57	1 原 直子 東京女子3 1:05:43
2 高橋 雄哉 図書館情報3 1:23:07	2 朴峠 周子 日本女子3 1:13:54
3 前田 裕太 東京工業4 1:24:41	3 峯村 綾香 奈良女子3 1:16:06
4 後藤 大輔 東北3 1:26:13	4 志度 裕子 東京農工3 1:19:33
5 小野田 剛太 京都4 1:27:04	5 桑野 文 京都橋女子4 1:20:30
6 山下 智之 東京農工4 1:27:10	6 塚八 ゆかり 京都橋女子4 1:21:16

第28回 愛知県新城市 2005年9月17日

1 高橋 雄哉 図書館情報4 1:19:52	1 原 直子 東京女子4 1:05:00
2 後藤 大輔 東北4 1:23:10	2 朴峠 周子 日本女子4 1:05:57
3 大西 康平 京都3 1:23:49	3 築山 絢 早稲田4 1:07:00
4 山崎 貴彦 東京3 1:25:16	4 森澤 寿理 奈良女子4 1:07:20
5 小林 隆昭 千葉4 1:25:34	5 志度 裕子 東京農工4 1:08:43
6 永井 亮 東北3 1:26:07	6 橋本 陽子 日本女子4 1:10:57

第29回 長野県駒ヶ根市 2006年9月17日

1 茂木 堯彦 東京3 1:22:14	1 米谷 法子 東京農工4 1:04:13
2 大西 康平 京都4 1:24:17	2 中島 亜香音 静岡4 1:08:12
3 西村 徳真 京都3 1:25:18	3 幸村 和美 岩手4 1:12:25
4 藤沼 崇 新潟4 1:27:18	4 井出 恵理子 日本女子3 1:12:28
5 津國 真敏 京都4 1:27:43	5 臼倉 由紀 岩手3 1:15:16
6 杉山 尚徳 東北3 1:28:59	6 阿部 ゆかり 東北2 1:17:15

第30回 栃木県日光市 2007年11月11日

1 日下 雅広 東北3 1:25:06	1 関谷 麻里絵 京都3 1:02:46
2 西村 徳真 京都4 1:25:30	2 千葉 妙 筑波4 1:12:06
3 茂木 堯彦 東京4 1:26:51	3 稲葉 茜 筑波4 1:14:14
4 長縄 知晃 東北4 1:27:04	4 井出 恵理子 日本女子4 1:14:33
5 小山 温史 東京工業4 1:27:18	5 笠原 綾 日本女子4 1:14:47
6 林 泰斗 東北4 1:28:15	6 松永 真澄 日本女子3 1:17:13

第31回 愛知県新城市 2008年11月2日

1 日下 雅広 東北4 1:15:07	1 関谷 麻里絵 京都4 1:05:25
2 崎田 孝文 名古屋4 1:15:36	2 阿部 ゆかり 東北4 1:07:53
3 林 城仁 東京4 1:18:32	3 松永 真澄 日本女子4 1:09:42
4 太田 貴大 東北4 1:21:00	4 永田 有佳里 相模女子3 1:15:16
5 久米 航 東北4 1:22:45	5 柴田 彩名 椛山女学園2 1:18:08
6 片岡 裕太郎 名古屋3 1:24:17	6 後藤 未妃 宮城学院女子3 1:19:35

第32回 栃木県矢板市 2009年11月22日

1 小林 遼	東京3	1:19:12	1 高野 美春	十文字学園女子3	1:01:53
2 岡本 将志	早稲田3	1:22:04	2 山本 紗穂里	筑波3	1:08:06
3 林 真一	名古屋4	1:22:19	3 田村 蓉子	東京工業2	1:08:16
4 片岡 裕太郎	名古屋4	1:23:00	4 星野 智子	津田塾2	1:08:25
5 谷川 友太	名古屋4	1:23:10	5 柴田 彩名	相山女学園3	1:08:55
6 神谷 泰介	筑波4	1:24:23	6 新井 宏美	新潟3	1:09:14

第33回 奈良県宇陀市・桜井市 2010年11月21日

競技不成立

第33回再競技 栃木県日光市 2011年2月5日

1 小林 遼	東京4	1:15:23	1 高野 美春	十文字学園女子4	1:14:33
2 結城 克哉	東京2	1:15:35	2 新井 宏美	新潟4	1:15:24
3 山上 大智	東京4	1:15:40	3 水野 日香里	相山女学園4	1:18:17
4 松井 健哉	名古屋4	1:21:09	3 佐野 まどか	東北3	1:18:17
5 三谷 洋介	東京2	1:23:09	5 柴田 彩名	相山女学園4	1:22:18
6 矢野 貴裕	東京4	1:23:32	6 田代 祐香里	日本女子4	1:22:47

第34回 長野県松本市 2011年11月6日

1 結城 克哉	東京3	1:30:21	1 高橋 美誉	岩手2	1:07:24
2 立川 悠平	新潟4	1:33:52	2 芦澤 咲子	相模女子3	1:10:48
3 関 淳	東北2	1:35:31	3 沢田 慧	東北2	1:12:41
4 野本 圭介	筑波1	1:38:03	4 畠山 真紀	岩手3	1:15:37
5 田邊 拓也	東北4	1:38:41	5 大河内 恵美	横浜市立2	1:16:25
6 中村 憲	東北3	1:38:49	6 堀口 奈保	東北2	1:16:50

第35回 韓国県富士市 2012年12月2日

1 結城 克哉	東京4	1:01:05	1 稲毛 日菜子	お茶の水女子2	0:48:33
2 真保 陽一	東京3	1:01:06	2 宮川 早穂	立教1	0:53:24
3 尾崎 弘和	早稲田2	1:01:14	3 田中 千晶	お茶の水女子3	0:57:23
4 福井 直樹	大阪3	1:05:32	4 芦澤 咲子	相模女子4	1:00:04
5 宮西 優太郎	東北1	1:06:32	5 大河内 恵美	横浜市立3	1:01:38
6 堀江 悟	名古屋3	1:06:46	6 高橋 美誉	岩手3	1:02:31

第36回 韓国県富士宮市 2013年10月13日

1 尾崎 弘和	早稲田3	1:18:17	1 稲毛 日菜子	お茶の水女子3	0:58:37
2 菅野 敬雅	東北4	1:22:06	2 高橋 美誉	岩手4	1:07:39
3 真保 陽一	東京4	1:22:52	3 大河内 恵美	横浜市立4	1:17:26
4 杉村 俊輔	東北3	1:24:26	4 横山 理恵	金沢4	1:18:03
5 深田 恒	東京2	1:24:37	5 伊東 瑠実子	東京2	1:19:40
6 福井 悠太	東京2	1:25:15	6 守屋 舞香	相山女学園2	1:25:03



ときわ走林会

ときわ走林会所属の選手

頑張れ!!

新入会員募集中

茨城県を本拠地にするオリエンテーリングクラブです。年齢、性別、身分、経歴、競技能力等一切を問わず、様々な方が所属しています。

茨城県周辺や常磐線・TX沿線在住の方オリエンテーリングに興味のある方、ときわ走林会に参加して私たちと一緒に自然の中を楽しんでみませんか？

ウェブサイト <http://tokiwa-sorinkai.net/>



田中基成 選手 (筑波大学2年)

ME出場 頑張れ!!

松井俊一選手 (筑波4年)

山松陽子選手 (筑波3年)

椎名麻美選手 (茨城2年)

島根崇志選手 (筑波1年)

いざゆけ OLK! これまでの努力やみんなの想いをカタチにしよう!

4期 大槻晴彦

最善を尽くせ! 30年たって、インカレの思い出は色あせない。

5期 大里真理子

レースは自分のために
結果は皆のために
全力で次のポストを目指せ!

27期 茂木堯彦

この舞台に向けて頑張ってきた、自分を信じましょう。自分が信じられなくなった時は、先輩を、同期を、後輩を信じましょう。

それができるのが、OLKというチームです。

30期 大木孝

フィニッシュまで油断せず、諦めず。一人一人にとってよいレースとなることを期待しています。

30期 小林達

最後まで全力で! インカレで全力のキミたちは皆美しい。一応今年も言っときますが、打ち上げまでが、インカレです。

30期 斎藤翔太

いよいよインカレロングですね。この日のために、現役の皆さんは練習を積んできたと思います。

そして我々が同期の山上が実行委員長! OLKの人も運営に関わってくれています。

現役の皆さんも運営の皆さんも頑張ってください! 全力で応援してます!

30期 寺岡倫子

自分は東京で日本山岳耐久レースを走ってるため当日現地で応援はできませんが、良い報せを期待してます。

悔いのないよう万全の準備をし、当日は全力で楽しんで! 30期 福西佑紀

最後までおもいきり楽しんでください!

30期 村上梨枝

ミスしても良いので、最後まで諦めず、自分らしいレースをしてください!

30期 矢野貴裕

みなさんにとって素晴らしいインカレになることを願っています。最後まで諦めず、力を出し切ってください!

30期 山上大智

日々の努力の成果を発揮できることを祈っています。緊張や不安も含めて楽しんで、最高のインカレにしてください!

31期 羽野崇志

自分を信じて、悔いのないレースをしてください!

31期 春名教子

クールな心で、熱い走りをして来てください! 応援しています。

31期 星野智子

やってきたことを、自分を、信じて最後まで全力で走りきってください。会場で楽しみに待っています!

31期 堀越和宜

小平で走った皆がいい結果になるように祈っています。頑張れ!

32期 池田純也

心が折れても、自分を信じて。待ってますフィニッシュで

32期 宇川裕亮

他の誰よりも自分がレースを楽しんでやる! という気持ち! OLK みんなにとって思い出に残る 2014 インカレロングとなりましょう。

美香、いけえ——!

32期 小泉佳織

最後まで気持ちを切らず、記憶に残るインカレにしてください!

32期 田村晃太郎

自分の出来ることだけを全部やって、後はレースを楽しんで!

32期 越前亮

1レング1レングに集中して、最後まで諦めず後悔のないレースをしてください。

32期 堀田達

インカレは特別な大会です。粘って粘って、最後まで諦めないでゴールを目指してください。後悔のないレースを!

32期 三谷洋介

あわらでわらわら表彰台だ! OLK祭り、期待してます。

32期 結城克哉

たった八回しかないインカレ。貴重な八分の一を素晴らしい思い出にするため、ベストを尽くして下さい!

33期 石野直幹

泣くのは自分次第
笑うのも自分次第
さぁどうするか決めな
33期 磯田みつぎ、山岸史佳(モノノフ)

悔いのないレースを! あと津田っ子ががんばって!

33期 犬塚千尋

普段出来ないことは急に本番で出来るようになりません。自分のできること、やるべきことを淡々と、淡々と、応援しています。

33期 真保隆一

レースも応援も、そしてインカレの一瞬一瞬を全力で楽しんでください。

33期 鈴木良広

今までやってきたことを信じて、あとは走るだけです。皆の活躍を楽しみにしています、応援してます!

33期 田中千鳥

最高の笑顔でゴールを! !

33期 平戸優美

インカレは特別感満載ですが、気持ちはいつも通りで! ゴール後に楽しかったと思えるレースにしてください(´▽`)♪

33期 福吉椋子

Never stop thinking.

冷静と情熱の間で戦う勇姿、期待してます。

33期 細瀬晃平

最後まで走り切れ! 特にともり、ながとも、はっちー、レーはや!

33期 牧野達哉

1レング1レングを大切に、最後の最後まで自分を信じて仲間を信じて笑顔でゴールして下さい。OLKの皆、一人一人が持っている力を出せるように応援しています。

33期 増田実穂

みんなにとって悔いのない、レースになることを祈ってます! インカレ楽しんで下さい!

33期 守屋好恵

緊張も声援もアツさも冷静さも、全てを味方にして楽しみ尽くしてやれ! !

33期 山本淳史

頑張れ!!

東大 OLK!!!

杏友会一同







今年は一味違う



頼もしい筑波大学のメンバー(の一部)。異彩を放っているのがロングエリート。今年は一切何を魅せてくれるのか。

筑波大学オリエンテーリング部

「インカレは楽しんだもの勝ち。

その気持ちで、勝利も掴みとってください！」1993 加曾利正典

「皆さん、本番までに、しっかり準備してください。自分だけでなく、周りも巻き込んで。本気になって準備すればするほど、得られるものは大きいはず。心が震えるようなインカレになるよう、頑張ってください！」1997 佐藤健太

「存分に楽しんでください！」2002 佐藤郷

「インカレはお祭りだ！みんな楽しんで！！」2003 湯山永久

「オリエンテーリング部改名の決意の結果を楽しみにしています！」2003 伊東佑初子

「走れ。」2004 大杉祥二

「慣れないタイプのテレインかもしれませんが、やるべきことはいつも同じです。

一番速そうなルートを考え、

見るべきものを見て、精一杯走る。

オリエンは運ゲーではありません。

やることをやった人が勝つのです。

当日は、皆さんの雄姿を見るのを楽しみにしています。」2006 常住紗織

「このインカレのためにしっかりと準備は出来ていると思います。全力で走って、全力で応援して、それぞれの目標に向けて力を発揮してください。

一年の皆さんはインカレの雰囲気を感じ、先輩の熱い走りを目に焼き付けてください。遠い地から愛好会のインカレでの活躍を応援しています。」2006 神谷恭介

「Imagine the future！ 一歩先をイメージして！筑波大学の健闘を祈っています。」

2009 片桐拓登

「与えられた舞台で後悔のないレースを！」2009 柳川梓

「自分に負けないレースをしてください。」2010 根岸真衣子

筑波大 OBOG 一同応援しています！



ME 新粥文哉



鳩の会は千葉大学を応援しています！ 千葉大学OB会 鳩の会一同

京都オリエンテーリングクラブ (京都OLC)

がんばれ！

京都OLC所属 **熊野ひとみ** 選手 (京都女子大4)

新入会員大募集中！

学生さんもそうでない人も、関西に住むなら京都OLCへ！

- ✓大会出場実績豊富 (ウエスタンカップリレー、クラブ7人リレーなど)
- ✓大会主催・主管活動も
(昨年度京都OLC40周年記念大会主催、今年度ウエスタンカップリレー主管)
- ✓若手会員も多数在籍 (大学卒業3年以内のOB/OGが7人)
- ✓イベントもいろいろ (新年会、BBQ、他クラブとの交流も)

京都オリエンテーリングクラブ (京都OLC)
(Mail) ysjdy953@ybb.ne.jp (小野田)
(HP) <http://www.kyoto-ol.sakura.ne.jp/kyotoolc/>



大



年に1回のインカレロングやで。
最後まで楽しんどあかんのやざ。

セシのような結果にならないよう
悔いのない走りかしたいです！



自分の力を信じて頑張れ！

あと2~3人ってと
こでエリートにな
れなかったので、
インカレでは一般
で上位を狙いた
いです！



自分のベストを
尽くして頑張ります！



ともかく
完走です！



気張らず普段通り
に走りきります！



ベストを尽くす！
体力使い切る！！



榊会は東京農工大学オリエンテーリング部を応援しています



ロング連覇へ！尾崎弘和選手！ (早稲田大学)

京葉オリエンテーリングクラブは新入会員を随時募集中です！

- NT 選手 6 名、JOA コントローラ 2 名在籍
- 4 歳～70 代まで全国で活躍中！
- 今年度は新入会員6名と、若手の会員も多数在籍！

<会員の出身大学(一部)>

北海道・東北・岩手・新潟・筑波・千葉・東京工業・東京・一橋・早稲田・東京農工・日本女子 etc...

11/30(日)に千葉県印西市で公認 S 大会開催予定

○ニューマップを使用の公認 S 大会です！ドシドシご参加ください

クラブホームページ: <http://www.keiyo-ol-club.com/>

連絡先: 奥田健史 (会長) DQL06253@nifty.com

鈴木学直 (事務局長) takanao@axel.ocn.ne.jp



Do your BEST!!

京都大学4年 小菅 一輝
京都女子大学4年 八十島 梓

運営もがんばって！ 小山俊洋、沢厚太郎、井戸英菜



会員募集中☆
関西に来たら朱雀へGo!

timepiece104@gmail.com (会長: 金谷)



栄光に向けて突っ走れ! 頑張れ! 東工大OLT!!

選手権クラス出場者

念願のエリート
最後のロングに懸ける



徳増宏基(4年)

ユニバー日本代表
東工大不動のエース



戸上直哉(3年)

名門・桐朋出身
部内屈指の実力者



西村駿(2年)

最高の舞台で最高のレースを(10期 永瀬)

レース前は「どう準備すれば勝てるのか考え抜いて実行する」。レース中は「どんな展開になっても集中し続ける」。活躍を期待しています!(16期 奥田)

勝ちに驕るな負けに腐るな。勝負は下駄を履くまでわからない(20期 仁多見)

あきらめたらそこで試合終了ですよ(24期 坪屋)

これまで一生懸命準備してきたと思うので、あとは本番で楽しんで走ってくるだけです。頑張ってください。(25期 岡)

全力を出せば何でも最高の思い出。仲間のために全力で!(27期 小山)

思い出に残るような限界の追い込みを見せて下さい。(29期 古谷)

インカレロング@福井、殆ど走る機会のない日本海側のテレビン。エリートの人でも併設の人でも、とにかく楽しんで下さい!(32期 曾原)

長い戦いだけど、最後まで駆け抜けてください!(33期 長坂)

つばめ会は東工大OLTを応援しています

歩くな。焦るな。諦めるな。
OB1 石井伸明

すべてをだしきれ!
OB1 中村浩之

愛してる新潟
OB5 更科裕介

諦めないで!
OB5 久保貴大

山頂アタックです!
OB1 小橋正明

『皆さんの成績が良かったらのむさんがアイス・バケツ・チャレンジしまーす!by 野村龍生
ベストを尽くして頑張ってください by 小林賢太郎』

悔いのない走りを!
OB1 高橋建輔

インカレを目一杯楽しんで!
OB1 島澤勇人

ファイトだよ!
OB2 石井涼大

自分を信じて全力でぶち当たれ!!
OB4 新井宏美

死ぬ気で走ればなんとかなるよファイト!OB1 高橋祐貴

後で思い返して、やるだけってよかった、って思える時間を作ってください。
OB1 佐々木勘一郎

なにが起こっても焦らない。ゴールまで全力で!
OB1 橋詰莉子

地図をよく読み、周りをよく見て!レースを楽しんで来て下さい♪OB1 名塚晴香

みんなのこれまでを出し切ってください
OB1 野村龍生

今年から練習を見る時間が減った反面、どんな走りをしてくれるか楽しみ。目に見える「結果」期待してます
OB3 立川悠平

皆さんの活躍を応援しています! NUOC OC/OB・OG 一同より

